

E/NTES



Fiyat Listesi
Ocak 2019



ENERJİNİN OLDUĞU HER YERDE

Enerji mutlaka gerekli; üretmek, yaşamak, ısınmak ve başka yüzlerce iş için. Enerji ne kadar kaliteliyse, verimliyse, ne kadar doğru akıyorsa, ne kadar ölçülebilir, izlenebiliyorsa ve en önemlisi ne kadar yönetilebiliyorsa o kadar çok ve doğru iş yapar.

Enerji bu kadar değerli bir unsurken ENTES, bu işe yıllar önce tutkuyla gönül vermiş, enerjinin rahatlıkla kontrol edilebilmesi ve yönetilebilmesi için çalışan büyük bir aile. ENTES, altyapı, bina ve endüstrinin özel ihtiyaçlarını karşılayan değerli çözümleri ile iş yapışı şekillendiren ve işin en düşük maliyetle en yüksek verimlilikle yapılabilmesi için enerjini yönetilebilir bir kavrama dönüştüren büyük bir güç.

ENTES, kendi öz kaynaklarından yola çıkarak müşterilerinin ihtiyaçlarını değerlendiriyor, dünyadaki teknolojik gelişmelere açık ve faydacı olmak için çalışıyor ve benzersiz yönetilebilir enerji çözümleri geliştiriyor.

ENTES, teknoloji geliştirerek ekonomiye yeni olasılıklar sunuyor. Her yeni gün, dünyanın yüzbinlerce noktasına yayılmış müşterilerinin enerjisini yönetiyor, müşterilerinin enerjini kontrol altına almasını sağlıyor.

ENTES, yönetilebilir enerji odaklı ve daha faydacı çözümler sunabilmek için kendi öz kaynaklarını, değerlerini sürekli yeniden tanımlıyor. Enerjinin yönetilebildiği tüm alanlarda enerjinin kontrol edilebilir olmasını sağlamak ve müşterilerine değer yaratmak için "Enerjinin olduğu her yerde çözümler sunan bir teknoloji şirketi olmak" misyonu ile hızla ilerliyor.



İÇİNDEKİLER

REAKTİF GÜÇ KONTROL RÖLELERİ	4
OG ÇÖZÜMÜ ALÇAK GERİLİM TRAFOSU	4
ENDÜKTİF YÜK SÜRÜCÜLERİ	4
SVC ÇÖZÜMÜ ŞÖNT REAKTÖRLER	4
ŞEBEKE ANALİZÖRLERİ	5-8
MULTİMETRELER	10
GÜÇ VE ENERJİ ÖLÇERLER	10
AMPERMETRELER	11
VOLTMETRELER	11
COS ϕ METRELER / FREKANSMETRELER	11
DC ÖLÇÜ ALETLERİ VE ŞÖNTLER	12
AKIM & GERİLİM TRANDÜSERLERİ	12
AĞ HABERLEŞME DONANIMLARI	13
VERİ TOPLAYICI	13
ENERJİ YÖNETİMİ YAZILIMLARI	13
MOTOR (FAZ) KORUMA RÖLELERİ	14
GERİLİM KORUMA RÖLELERİ	14
AKIM KORUMA RÖLELERİ	15
AŞIRI AKIM - SEKONDER KORUMA RÖLELERİ	15
SIVI SEVİYE KONTROL RÖLELERİ	15
FOTOSEL RÖLELERİ	15
GÜÇ KAYNAKLARI	15
ZAMAN RÖLELERİ	16
DİJİTAL ZAMAN RÖLELERİ	16
ASTRONOMİK ZAMAN RÖLELERİ	17
ALÇAK GERİLİM AKIM TRAFOLARI	18-19
AYRILABİLİR AKIM TRAFOLARI	20-21
↻lug&meter X5 ÇEVİRİCİ	23
↻lug&meter AKIM TRAFOLARI	23
↻lug&meter KABLoları	23
ÜÇ FAZLI AKIM TRAFOLARI	24
KOMPANZASYON KONTAKTÖRLERİ	24
STATİK KONTAKTÖRLER	24
ALÇAK GERİLİM GÜÇ KONDANSATÖRLERİ	26-27
KONDANSATÖR DEŞARJ ÜNİTELERİ	28
KUMANDA TRAFOLARI	28
İZALASYON TRAFOLARI	29
STANDART SERİ ŞÖNT REAKTÖRLER	29-30
ENDÜSTRİYEL SERİ ŞÖNT REAKTÖRLER	30
TEK FAZLI HARMONİK FİLTRELER	31
ÜÇ FAZLI HARMONİK FİLTRELER	31
BAĞLANTI ÜRÜNLERİ	32-60



RGAR/RGSR

Reaktif Güç Kontrol Röleleri

RGSR ve RGA Serisi yeni nesil reaktif güç kontrol röleleri, Entes'in "tak-çalıştır" ve kolay kullanım özelliği ile kullanıcı dostu, hassas ölçüm yeteneğine sahip, düşük enerji tüketimi ile çevreci reaktif güç kontrol röleleridir.

Temel Özellikler:

- Yeni nesil kompanzasyon
- Kompanzasyon modları ile inovatif çözüm.
- Üstün hassasiyet sınıfı
- Tak ve çalıştır teknolojisi
- RGSR ile Reaktör sürücüsü kontrolü
- 1 Milyon kompanzasyon olasılığını değerlendirebilen yeni nesil algoritma
- İkinci akım trafosu giriş seçeneği ile kompanzasyon panosunda daha hassas ölçüm yapabilme
- Arıza teşhis yeteneği
- Reaktör ve kondansatörleri birlikte kullanabilme
- Yüksek hassasiyet sınıfı ile 3mA akıma kadar duyarlı ölçüm yapabilme
- Eko, standart, hassas mod tercihleri ile kompanzasyon etkinliğini yapılandırabilme
- Bulut çözümlere özel altyapı ile kendi bakımını gerçekleştirebilme
- Günlük, haftalık, aylık ve üç aylık kompanzasyon oran grafiği alabilme
- Otomatik kademe tanıma ve bağlantı düzeltebilme
- 240x160 grafik ekranla canlı kompanzasyon takibi

Ölçülen Parametreler:

- Faz Voltaj ve akımları
- Her bir faza ait Aktif Güç, Reaktif Güç ve Görünür Güç
- Toplam Harmonik Gerilim Bozulması(THD-V)
- Toplam Harmonik Akım Bozulması(THD-I)
- Cosj
- Ayrı ayrı 51. harmoniğe kadar harmonik ölçümleri
- Nötr - Toprak arası çok hassas gerilim ölçümü (Datacenter, banka, zincir mağaza uygulamaları için)

KOMPANZASYON ÜRÜN GRUBU



REAKTİF GÜÇ KONTROL RÖLELERİ

Ürün Modeli	Sipariş No	B. Fiyat / ₺	144x144	Grafik LCD	LED Display	SVC	OG (Orta Gerilim)	Şönt Reaktör	1 faz 1 Akım	3 faz 3 Akım	Maksimum Kademe Sayısı	Monofaze Kondansatör	Trifaze Kondansatör	V, I, Cos ϕ , W, Var, VA	SW, S VAR, S VA kWh, kVAh	% THD I, THD V	RS-485 Haberleşme	Sıcaklık Ölçümü / Fan Çılgı	Jenarator Teskilme için Cos ϕ 2	230 VAC (BESLEME)	85 - 300 V (PARÇİ BEŞLEME)	Adet / Koli
RG Serisi (Tek Faz)																						
RG-8T	M0342	763	•	•	•	•	•	•	•	•	8	•	•	•	•	•	•	•	•	•	•	4
RG-12T	M0343	872	•	•	•	•	•	•	•	•	12	•	•	•	•	•	•	•	•	•	•	4
RG3 Serisi																						
RG3-12e	M3682	862	•	•	•	•	•	•	•	•	12	•	•	•	•	•	•	•	•	•	•	4
RG3-12C	M0943	1.216	•	•	•	•	•	•	•	•	12	•	•	•	•	•	•	•	•	•	•	4
RG3-12CS	M0942	1.269	•	•	•	•	•	•	•	•	12	•	•	•	•	•	•	•	•	•	•	4
RG3-15C	M2410	1.252	•	•	•	•	•	•	•	•	15	•	•	•	•	•	•	•	•	•	•	4
RG3-15CL	M2411	1.282	•	•	•	•	•	•	•	•	15	•	•	•	•	•	•	•	•	•	•	4
RG3-15CS	M2156	1.308	•	•	•	•	•	•	•	•	15	•	•	•	•	•	•	•	•	•	•	4
RG3-15CLS	M2157	1.446	•	•	•	•	•	•	•	•	15	•	•	•	•	•	•	•	•	•	•	4
RGA / RGSR Serisi																						
RGA-15S	M3772	1.484	•	•	•	•	•	•	•	•	15	•	•	•	•	•	•	•	•	•	•	4
RGA-20S	M3754	1.642	•	•	•	•	•	•	•	•	20	•	•	•	•	•	•	•	•	•	•	4
RGA-24S	M3943	1.860	•	•	•	•	•	•	•	•	24	•	•	•	•	•	•	•	•	•	•	4
RGSR-15S (SVC)	M3774	1.390	•	•	•	•	•	•	•	•	12 SVC	•	•	•	•	•	•	•	•	•	•	4
RGSR-20S (SVC)	M3773	1.668	•	•	•	•	•	•	•	•	16 SVC	•	•	•	•	•	•	•	•	•	•	4
RGSR-24S (SVC)	M3942	1.872	•	•	•	•	•	•	•	•	20 SVC	•	•	•	•	•	•	•	•	•	•	4
RGA / RGSR OG Serisi																						
RGA-20S-OG	M4048	1.879	•	•	•	•	•	•	•	•	20	•	•	•	•	•	•	•	•	•	•	4
RGSR-24S-OG (SVC)	M4049	3.005	•	•	•	•	•	•	•	•	20 SVC	•	•	•	•	•	•	•	•	•	•	4

OG ÇÖZÜMÜ ALÇAK GERİLİM AKIM TRAFOSU



Ürün Modeli	Sipariş No	B. Fiyat / ₺	Maksimum Bara Ölçüsü (mm)	Primer Akım (A)	Nominal Güç (VA)	Sınıf 0.5	Adet / Koli
ENT.A65-OG	M4050	1.113	65	100	5	•	3

OG çözümü alçak gerilim akım trafoları, sadece izoleli OG XLPE kablosu ile kullanılır. OG baralarına direkt montajı kesinlikle yapılmamalıdır.



SVC ÇÖZÜMÜ ENDÜKTİF YÜK SÜRÜCÜLERİ

Ürün Modeli	Sipariş No	B. Fiyat / ₺	Güç (kVA)	Sürdüğü Şönt Reaktör Sayısı	Şönt Reaktör Türü	İşletme Gerilimi (V)	Bağlantı Şekli	Boyutlar (mm)	Ağırlık (kg)	Adet / Koli
SR-05E	M3757	977	5	3	Monofaze (tek fazlı)	230	Yıldız	119x121x92	0,9	1
SR-10E	M3756	1.253	10	3	Monofaze (tek fazlı)	230	Yıldız	119x121x152	1,4	1
SR-20E	M3904	1.744	20	3	Monofaze (tek fazlı)	230	Yıldız	119x167x337	2,29	1
SR-30E	M3914	2.045	30	3	Monofaze (tek fazlı)	230	Yıldız	119x167x337	3,18	1

ENTES RGSR Serisi Reaktif Güç Kontrol Röleleri ile uyumlu olup SVC çözümünde kullanılır.



SVC ÇÖZÜMÜ ŞÖNT REAKTÖRLER

Ürün Modeli	Sipariş No	B. Fiyat / ₺	Güç (kVA)	L (mH)	I _{ms} (A)	Ağırlık (kg)	Boyut (mm) GxDxY	Adet / Koli
ENT.SRS1.230/1,66	M3784	554	1,66	101	7,22	9,3	150 x 123 x 145	1
ENT.SRS1.230/3,33	M3783	969	3,33	50,02	14,48	20,8	192 x 163 x 187	1
ENT.SRS1.230/6,67	M3878	2.199	6,67	25,3	40	24,3	240 x 125 x 305	1
ENT.SRS1.230/10	M3913	2.834	10	16,84	43,48	32,4	240 x 145 x 305	1

ENERJİ VERİMLİLİĞİ ÜRÜN GRUBU



MPR-1 SERİSİ ŞEBEKE ANALİZÖRÜ

Ürün Modeli	Sipariş No	B. Fiyat / ₺	Boyutlar	3xV, 3xl, Frekans, W, VAR, VA, SP, SQ, SS, kWh, kVArh, Demand, Max., Min. Cosj, I nötr	% THD I	% THD V	Ayrı Ayrı Harmonik	RS-485	Dijital Giriş	Dijital Çıkış	Analog Çıkış	Röle Çıkışı (Alarm Kontaklı)	Periyot Başına Ornekleme	Hafıza	Akım Gerilim dengeszizlikleri	X/5, X/1	12-50 VDC	95-270 VAC/DC	Adet / Koli
95-270 VAC/DC Besleme																			
MPR-14S	M3609	574	DIN4										128						24
MPR-15S-22	M3606	744	DIN4						2	2			128	4MB					24
MPR-16S-21	M3607	1.006	DIN4				51		2			1	128	4MB					24
MPR-17S-23	M3608	1.062	DIN4				51		2	2	1		128	4MB					24
12-50 VDC Besleme																			
MPR-14S-D	M3694	640	DIN4										128						24
MPR-15S-22-D	M3695	812	DIN4						2	2			128	4MB					24
MPR-16S-21-D	M3696	1.069	DIN4				51		2			1	128	4MB					24
MPR-17S-23-D	M3697	1.129	DIN4				51		2	2	1		128	4MB					24



MPR-2 SERİSİ ŞEBEKE ANALİZÖRÜ

Ürün Modeli	Sipariş No	Sipariş No (IP54)	B. Fiyat / ₺	Boyutlar	Temel Parametreler*	% THD I	% THD V	Ayrı Ayrı Harmonik	RS-485	Dijital Giriş	Dijital Çıkış	Analog Çıkış	Röle Çıkışı (Alarm Kontaklı)	Saat (RTC)	Periyot Başına Ornekleme	Hafıza	Akım / Gerilim dengeszizlikleri	Pale Sayacı	Alarm	Çalışma Saati	Olay Kayıtları	Log Kayıtları	X/5, X/1	X/333mV	plug : meter	12-50 VDC	95-270 VAC/DC	Adet / Koli	
95-270 VAC/DC Besleme																													
MPR-24	M3581	M3886**	667	DIN4											128														24
MPR-24-PM	M3533	M3887**	604	DIN4											128														24
MPR-25S-22	M3450	M3888**	821	DIN4						2	2				128	4MB													24
MPR-26S-21	M3582	M3889**	1.075	DIN4				51		2		1			128	4MB													24
MPR-26S-21-PM	M3602	M3901**	1.021	DIN4				51		2		1			128	4MB													24
MPR-27S-23	M3580	M3890**	1.137	DIN4				51		2	2	1			128	4MB													24
12-50 VDC Besleme																													
MPR-24-D	M3639	M3900**	736	DIN4											128														24
MPR-24-D-PM	M3819	M3900**	676	DIN4											128														24
MPR-25S-22-D	M3640	M3900**	886	DIN4						2	2				128	4MB													24
MPR-26S-21-D	M3641	M3900**	1.138	DIN4				51		2		1			128	4MB													24
MPR-26S-21-D-PM	M3820	M3900**	1.083	DIN4				51		2		1			128	4MB													24
MPR-27S-23-D	M3642	M3900**	1.198	DIN4				51		2	2	1			128	4MB													24

* 3xV/I, Hz, W, VAR, VA, SP/Q/S, kWh, kVArh, Dmd, Max., Min. Cosj, I nötr.

** IP54 özelliği için 20 TL ek ücret uygulanır.



MPR-3 SERİSİ ŞEBEKE ANALİZÖRÜ

Ürün Modeli	Sipariş No	Sipariş No (IP54)	B. Fiyat / ₺	Boyutlar / mm	3xV, 3xl, Frekans, W, VAR, VA, SP, SQ, SS, kWh, kVArh, Demand, Max., Min. Cosj, I nötr	% THD I	% THD V	RS-485	Dijital Giriş	Dijital Çıkış	Saat (RTC)	Pale Sayacı	Periyot Başına Ornekleme	Çalışma Saati	Alarm	Olay Kayıtları	X/5, X/1	X/333mV	plug : meter	95-270 VAC/DC	Adet / Koli	
MPR-32	M3568	M4216**	YENİ 507	72x72																		24
MPR-34-11	M3569	M4217**	YENİ 631	72x72																		24
MPR-34S-11	M3570	M4218**	YENİ 906	72x72																		24
MPR-34S-11-PM	M3573	M4221**	YENİ 860	72x72																		24
MPR-34-20	M3571	M4219**	YENİ 631	72x72																		24
MPR-34S-20	M3572	M4220**	YENİ 906	72x72																		24

** IP54 özelliği için 20 TL ek ücret uygulanır.



MPR-4 SERİSİ ŞEBEKE ANALİZÖRÜ

Ürün Modeli	Sipariş No	Sipariş No (IP54)	B. Fiyat / ₺	Boyutlar / mm	Temel Parametreler*	Aktif Enerji Class 0,5	Aktif Enerji Class 1	Nötr Akım Girişi	% THD V/I	Sag/Swell	Ayrı Ayrı Harmonik	RS-485	Dijital Giriş/Çıkış	Sıcaklık Girişi	Analog Çıkış	Röle Çıkışı (Alarm kontağı)	Saat (RTC)	Periyot Başına Örnekleme	Hafıza	Akım / Gerilim dengesizlikleri	Puls Sayacı	Çalışma Saati Alarm Olay Kayıtları	Log Kayıtları	X/5, X/1	X/333mV	7plug : meter	24-60 VAC/DC	50-270 VAC/DC	Adet / Koli
MPR-45	M3549	M3886**	682	96x96									*	*	*	*		128		*									24
MPR-45S	M3550	M3887**	905	96x96									*	*	*	*		128 16MB		*									24
MPR-46	M3551	M3888**	807	96x96									*	*	*	*		128		*									24
MPR-46S	M3552	M3889**	1.021	96x96									*	*	*	*		128 16MB		*									24
MPR-46S-PM	M3781	M3901**	1.161	96x96									*	*	*	*		128 16MB		*									24
MPR-47S	M3553	M3890**	1.271	96x96							51		*	*	*	*		128 16MB		*									24
MPR-47S-0,5	M3678	M3899**	1.495	96x96							51		*	*	*	*		128 16MB		*									24
MPR-47S-PM	M3755	M3900**	1.452	96x96							51		*	*	*	*		128 16MB		*									24
24-60 VAC/DC Besleme																													
MPR-47S-D	M3594	M3891**	1.507	96x96							51		*	*	*	*		128 16MB		*									24
MPR-47S-D-0,5	M3677	M3898**	1.579	96x96							51		*	*	*	*		128 16MB		*									24
OG Serisi (Sabit Akım Klemensli)																													
MPR-42-OGT-26	M3663	M3895**	1.826	96x96							31		2/2		2	2		128 16MB											24
MPR-42-OGT-26-0,5	M4069		1.901	96x96							31		2/2		2	2		128 16MB											24
MPR-47S-OG	M3643	M3930**	1.512	96x96							51		*	*	*	*		128 16MB		*									24
MPR-47S-OG-D	M3644	M3893**	1.581	96x96							51		*	*	*	*		128 16MB		*									24
MPR-47S-OG-D-0,5	M3933	-	1.647	96x96							51		*	*	*	*		128 16MB		*									24

Opsiyonel olarak belirtilen modeller için lütfen fiyat sorunuz.

Birim fiyatlar, IP51 koruma sınıfına sahip modeller için geçerlidir.

* 3xV/I, Hz, W, VAr, VA, SP/Q/S, kWh, kVArh, Dmd, Max., Min. Cosj .

** IP54 özelliği için 20 TL ek ücret uygulanır.

* Modüler Yapı ● Standart



MPR-4 SERİSİ (I/O) GİRİŞ/ÇIKIŞ MODÜLLERİ

Ürün Modeli	Sipariş No	B. Fiyat / ₺		Adet / Koli
MM-120	M3253	184	2 DI (2 Adet Dijital Giriş, 5-24 VDC)	16
MM-102	M3254	184	2 DO (2 Adet Dijital Çıkış, 5-24 VDC)	16
MM-002	M3255	213	2 Röle (5A /250 VAC; NO)	16
MM-122	M3252	244	2 DI-2 DO (2 Adet Dijital Giriş + 2 Adet Dijital Çıkış, 5-24 VDC)	16
MM-202	M3256	348	2 AO [2 Adet Analog Çıkış, (± 5 VDC),(± 10 VDC), (0-20mA), (4-20mA), (0-24mA)]	16
MM-144	M3302	305	4 DI-4 DO (4 Adet Dijital Giriş + 4 Adet Dijital Çıkış 5-24 VDC)	16
MM-340	M3257	362	Sıcaklık ölçüm (4 Termistör + 2 RTD) + (1 Adet Dijital Giriş +1 Adet Dijital Çıkış)	16



MPR-4-PM VE MPR-4-OG (I/O) GİRİŞ/ÇIKIŞ MODÜLLERİ

Ürün Modeli	Sipariş No	B. Fiyat / ₺		Adet / Koli
MM-OG-26	M3660	463	2 DI - 2 DO - 2 AO - 2 Röle (2 Adet Dijital Giriş + 2 Adet Dijital Çıkış + 2 Adet Analog Çıkış + 2 Adet Röle 5A /250 VAC; NO)	16

MPR-3/4 Serisi Yeni Nesil Şebeke Analizörleri



Kompakt tasarımları sayesinde panoda az yer kaplayan MPR-3/4 serisi yeni nesil şebeke analizörleri geniş çalışma gerilimi aralığına (MPR-3 Serileri 95-270 VAC/DC, MPR-4 Serileri 50-270 VAC/DC) sahiptir.

MPR-3 serisi yeni nesil analizörler, UPS, makina kumanda panoları, bilgi işlem ve sistem odaları, güvenlik kontrolü gibi uygulamalarda kullanılan, rack tipi panolarda kompakt tasarımı sayesinde tercih edilmektedir. Geniş I/O çözümleri sayesinde sahadaki cihazların durumunu algılayabilmekte ve kontrol etmeye (kesiciler, anahtar, kontaktörler vb.) olanak sağlamaktadır.

Ölçülen Parametreler:

Faz – Nötr Gerilimleri (V_{LN})	Nötr Akım (I_n)	Aktif Güç (P)
Faz – Faz Gerilimleri (V_{LL})	Nötr - Toprak Gerilimi (V_{NE}) (MPR-4 Serisi)	Reaktif Güç (Q)
Maksimum / Minimum Değerler	Faz Akımları (IL) ve Toplam Akım (SI)	Görünür Güç (S)
Güç Faktörü (P.F)	Toplam Aktif Güç (SP)	Aktif Enerji-Import (kWh veya MWh)
Cos ϕ	Toplam Reaktif Güç (SQ)	Aktif Enerji-Export (kWh veya MWh)
Frekans (Hz)	Toplam Görünür Güç (SS)	İndüktif Reaktif Enerji (kVArh veya MVArh)
Maksimum Demand	Gerilimlerdeki ve Akımlardaki Toplam Harmonik Bozulma	Kapasitif Reaktif Enerji (kVArh veya MVArh)
Akım - Gerilim Dengesizlikleri	51. Harmoniğe kadar Ayrıntılı Ölçüm (MPR-4 Serisi)	Görünür Enerji

Öne çıkan özellikler:

- Alan darlığı çekilen panolar için kompakt tasarım
- Modüler I/O yapısı (MPR-4 serisi)
- Ölçüm Sınıfı: 0,5 (MPR-4 serisi)
- 16 MB hafıza ile alarm, olay kayıtları ve log kayıtları (MPR-4 Serisi)
- RS-485 Modbus ile haberleşme

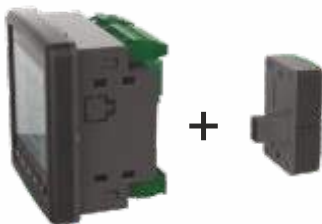

DEKRA

Yeni nesil şebeke analizörlerimiz Dekra onaylı IEC 61010-1 ve IEC 61010-2 sertifikalıdır.

MPR-4 Serisi şebeke analizörleri I/O modülleri takılarak istenilen uygulamalar için özelleştirilebilir.

I/O Modül Seçim Tablosu (MPR-4 Serisi)

MM-120 (2 Dijital Giriş, 5-24 VDC)
MM-102 (2 Dijital Çıkış, 5-24 VDC)
MM-002 (2 Röle, 5A/250 VAC; NO)
MM-122 (2 Dijital Giriş + 2 Dijital Çıkış, 5-24 VDC)
MM-202 (2 Analog Çıkış, (0-10VDC)(0-5VDC)(±5 VDC)(±10VDC)(0-20mA)(0-24mA)(4-20mA))
MM-144 (4 Dijital Giriş + 4 Dijital Çıkış 5-24 VDC)
MM-340 (Sıcaklık Ölçümü(4 Termokupl veya 2 RTD)+(1 Dijital Giriş-1 Dijital Çıkış)

ŞEBEKE ANALİZÖRLERİ



Ürün Modeli	Sipariş No	Sipariş No (CT-25)	B. Fiyat/₺	Boyutlar /mm	Temel Parametreler	THD% I	THD% V	Ayrı Ayrı Harmonik	RS-485 Habersizleme	Dijital Giriş	Dijital Çıkış	Analog Çıkış: 4-20mA	Analog Çıkış: 0/2-10V	Röle Çıkışı	Pulse Çıkışı	Saat (RTC)	Periyot Başına Örnekleme	Haftıza	Pais Sayacı	Çalışma Saati	Alarm	110/230 VAC	85-265 VAC/DC	45-265 VAC/DC	10-56 VDC	Adet / Koli
EPM-07-96	M1947	M1968	634	96x96	●					2					●		64						●		12	
EPM-07-DIN	M1218		850	DIN6	●					2					●		64					●				12
EPM-07S-96	M1953	M2838	907	96x96	●				●	2					●		64						●		12	
EPM-07S-DIN	M1200	M1924	1.114	DIN6	●				●	2					●		64					●			12	
MPR-52S-10	M1340		1.425	96x96	●	●	●		●	2				2			64				●		●		8	
MPR-53-96	M1944	M1945	742	96x96	●	●	●			2					●		64						●		12	
MPR-53-DIN	M0074	M1163	964	DIN6	●	●	●			2					●		64					●			12	
MPR-53S-96	M1317	M1162	1.056	96x96	●	●	●		●	2					●		64					*		●	12	
MPR-53S-DIN	M0078	M1164	1.289	DIN6	●	●	●		●	2					●		64					●			12	
MPR-53S-OG-DIN	M3427		1.326	DIN6	●	●	●		●	2					●		64							●	12	
MPR-53CS-96	M1341	M3675	1.224	96x96	●	●	●		●	2				2	●		64		●	●	●	●			12	
MPR-53CS-DIN	M1337		1.364	DIN6	●	●	●		●	2				2	●		64		●	●	●	●			12	
MPR-53CS-OG-DIN	M3546		1.405	DIN6	●	●	●		●	2				2	●		64		●	●	●	●		●	12	
MPR-60S	M1295		1.463	96x96	●	●	●		●	2				2	●	●	64	1MB			●		●		8	
MPR-60S-10	M1302		1.491	96x96	●	●	●		●	2				2	●	●	64	1MB			●		●		8	
MPR-60S-20	M1303		1.583	96x96	●	●	●		●	2			1	2	●	●	64	1MB			●		●		8	
MPR-60S-21	M1304		1.583	96x96	●	●	●		●	2			1	2	●	●	64	1MB			●		●		8	
MPR-60S-40	M1305		1.583	96x96	●	●	●		●	2		1		2	●	●	64	1MB			●		●		8	
MPR-60S-41	M1306		1.583	96x96	●	●	●		●	2		1		2	●	●	64	1MB			●		●		8	
MPR-63	M1145		1.630	96x96	●	●	●	31	●	2				2	●	●	64	1MB			●		●		8	
MPR-63-10	M1279		1.648	96x96	●	●	●	31	●	2				2	●	●	64	1MB			●		●		8	
MPR-63-20	M1308		1.677	96x96	●	●	●	31	●	2			1	2	●	●	64	1MB			●		●		8	
MPR-63-21	M1309		1.677	96x96	●	●	●	31	●	2			1	2	●	●	64	1MB			●		●		8	
MPR-63-40	M1310		1.677	96x96	●	●	●	31	●	2		1		2	●	●	64	1MB			●		●		8	
MPR-63-41	M1311		1.677	96x96	●	●	●	31	●	2		1		2	●	●	64	1MB			●		●		8	
MPR-63-42	M1395		1.694	96x96	●	●	●	31	●	2		2		2	●	●	64	1MB			●		●		8	

NOT: CT-25 harici olarak satılır, fiyata dahil değildir. CT-25 fiyatı için bkz syf. 21

Temel Parametreler: 3xV, 3xI, Frekans, W, VAR, VA, kWh, kVAh, Demand, Max., Min., Cosj, I nÖtr

* Sadece CT-25 Destekleyen Modeller ● Standart

MPR-42-OGT / MPR-47S-OG

TEİAŞ



MPR-4 Serisi Yeni Nesil Şebeke Analizörleri

MPR-42-OGT / MPR-47S-OG **Pano tipi** şebeke analizörleri **orta gerilim panolarında** elektriksel parametrelerin detaylı ölçülmesi ve analiz edilmesi için geliştirilmiş kompakt çözümlerdir. 50-270 VAC/DC 'lik geniş işletme gerilim aralığında çalışırlar.

16 MB'a kadar dâhili hafızaya sahip cihazlar, ihtiyaca ve kullanım alanlarına göre opsiyonel **değiştirilebilen modül ile geniş I/O çözümleri** de sunmaktadır.

Geniş grafik ekran ile cihaz üzerinden anlık izleme desteklenmektedir. MPR-4 serisinin **haberleşme** özelliği sayesinde, enerji ölçümleri tek bir izleme merkezinden kolaylıkla takip edilebilmektedir.



Temel Özellikler:

- 2 Dijital Giriş, 2 Dijital Çıkış, 2 Analog Çıkış ve 2 Röle desteği sağlayan modül (MPR-42-OGT'de standart).
- 3,5 inç geniş LCD ekran
- 16 MB hafıza
- Akım / Gerilim dengesizlik ölçümü
- 51. harmoniğe kadar ayrıntılı ölçüm (MPR-42-OGT'de 31. harmoniğe kadar)
- 256 olay kaydı
- Sag / Swell ölçümü
- Ölçüm sınıfı 0,5 (opsiyonel)
- IP54 Koruma sınıfı
- TEİAŞ şartnamesine uygundur (MPR-42-OGT)
- Nötr - Toprak arası gerilim ölçümü



Yeni nesil şebeke analizörlerimiz Dekra onaylı IEC 61010-1 ve IEC 61010-2 sertifikalıdır.

MULTİMETRELER



Ürün Modeli	Sipariş No	Sipariş No (CT-25)	B. Fiyat / ₺	Boyutlar / mm	3 x V	3 x I	Cosφ	Hz	Inötr	Demand VJ	Max/Min VJ	Faz sırası koruma	Galvaniz ve S Çalışma Saati	Çıkış Kontaklı	RS-485 Haberleşme	.../5A	230 VAC	Adet / Koli
EPM-04-96	M0047	M1182	312**	96x96	●	●		●	●	●	●						●	12
EPM-04-DIN	M0049		350	DIN6	●	●		●	●	●	●						●	12
EPM-04h-96	M1397	M1432	362**	96X96	●	●		●	●	●	●		●				●	12
EPM-04C-96	M1173	M1254	348**	96X96	●	●		●	●	●	●						●	12
EPM-04C-DIN	M1101	M1401	369**	DIN6	●	●		●	●	●	●						●	12
EPM-04CS-96	M1198	M1316	385**	96x96	●	●		●	●	●	●						●	12
EPM-04CS-DIN	M1199		424	DIN6	●	●		●	●	●	●						●	12
EPM-06-96	M0053		336	96x96	●	●		●	●	●	●						●	12
EPM-06-DIN	M0055		416	DIN6	●	●		●	●	●	●						●	12
EPM-06C-96	M1213		444	96x96	●	●		●	●	●	●						●	12
EPM-06C-DIN	M1233	M1391	491**	DIN6	●	●		●	●	●	●						●	12
EPM-06CS-96	M1214		506	96x96	●	●		●	●	●	●						●	12
EPM-06CS-DIN	M1215	M1398	539**	DIN6	●	●		●	●	●	●						●	12
EVM-05C-96	M0068		330	96x96	●			●									●	12
EVM-05C-DIN	M0070		398	DIN6	●			●									●	12

** CT-25 harici olarak satılır, fiyata dahil değildir. CT-25 fiyatı için bkz syf. 21



GÜÇ VE ENERJİ ÖLÇERLER

Ürün Modeli	Sipariş No	Sipariş No (CT-25)	B. Fiyat/₺	Boyutlar / mm	Cosφ	Aktif Güç (W)	Reaktif Güç (VAr)	Görünür Güç (VA)	S W	S VAR	S V.A	Aktif Enerji (kWh)	Reaktif Enerji (kVArh)	Demand	Dijital Giriş	Enerji Pals	MID	RS-485 Haberleşme	Kiracıl Enerji Sayacı	CT-80D	45-265 VAC/DC	230 VAC	Adet / Koli		
EPR-04-96	M1946	M1270	443**	96x96	●	●	●	●	●	●	●	●	●	●	●	●							●	*	12
EPR-04-DIN	M0061	M1427	554**	DIN6	●	●	●	●	●	●	●	●	●	●	●	●							●		12
EPR-04S-96	M1838	M1453	657**	96x96	●	●	●	●	●	●	●	●	●	●	●	●							●	*	12
EPR-04S-DIN	M0064	M1142	835**	DIN6	●	●	●	●	●	●	●	●	●	●	●	●							●		12
ES-32L	M1139		200	LCD Ekranlı Aktif Enerji Sayacı (32A)								●											●		28
ES-32L-MID	M2828		251	MID Sertifikalı, LCD Ekranlı Aktif Enerji Sayacı (32A)								●						●					●		28
ES-32L Marina	M1434		209	LCD Ekranlı Aktif Enerji Sayacı, Marina ve Liman uygulamaları için (32A)								●											●		28
ES-32LS	M2910		285	LCD Ekranlı Aktif Enerji Sayacı, Haberleşmeli (32A)								●										●		28	
ES-32LS-MID	M3158		355	MID Sertifikalı, Haberleşmeli, LCD Ekranlı Aktif Enerji Sayacı (32A)								●						●				●		28	
ES-80L	M1437		270*	LCD Ekranlı Aktif Enerji Sayacı (80A)								●										●		28	
ES-80LS	M3937		370	LCD Ekranlı Aktif Enerji Sayacı, Haberleşmeli (80A)								●										●		28	

* CT-80D akım trafosu fiyata dahildir.

* CT-25 Destekleyen Modeller ● Standart

** CT-25 harici olarak satılır, fiyata dahil değildir. CT-25 fiyatı için bkz syf. 21



AMPERMETRELER

Ürün Modeli	Sipariş No	B. Fiyat / ₺		Boyut / mm	3 Faz	... /1 A	CT-25	... /5 A	Demand	Maksimum Demand	Çıkış Kontaklı	Sabit Klemens	Pick-Up Kontaklı	110/230 VAC	24-250 VAC/DC	Adet / Koli
EPM-4A-72	M0003	190	Direkt Ampermetre (CT-25 Fiyata Dahildir)	72x72			●	●	●	●						16
EPM-4A-96	M1053	190	Direkt Ampermetre (CT-25 Fiyata Dahildir)	96x96			●	●	●	●						12
EPM-4C-48	M0005	227 **	Ampermetre (1-10000/5A ve CT-25 ile 1-210A Direkt)	48x96			●	●	●	●	●					20
EPM-4C-72	M0006	208 **	Ampermetre (1-10000/5A ve CT-25 ile 1-210A Direkt)	72x72			●	●	●	●	●					16
EPM-4C-96	M0007	216 **	Ampermetre (1-10000/5A ve CT-25 ile 1-210A Direkt)	96x96			●	●	●	●	●					12
EPM-4D-48	M0012	136	Ampermetre 1-10000/5A	48x96				●	●	●	●					20
EPM-4D-72	M0013	132	Ampermetre 1-10000/5A	72x72				●	●	●	●					16
EPM-4D-96	M0014	138	Ampermetre 1-10000/5A	96x96				●	●	●	●					12
EPM-4P-96	M0911	193 **	Ampermetre (1-10000/5A veya CT-25 ile 1-210A Direkt)	96x96			●	●	●	●	●		●			12
EPM-R4C-CT25	M3358	262 **	Ampermetre (Ray montajlı) (CT-25 ile 1-210A Direkt)	DIN3			●	●	●	●	●					16
EPM-14-96	M1384	358	Ampermetre (Sınıf: 0,5) 24...250VAC/DC Beslemeli	96x96	●			●	●	●	●					12
EPM-34-96	M1275	473	Ampermetre (Sınıf: 0,5) 24...250VAC/DC Beslemeli	96x96	●	●		●	●	●	●					12

** CT-25 harici olarak satılır, fiyata dahil değildir. Sipariş edilen ürünler, CT-25 akım trafosu ile kullanılacak ise siparişte belirtilmelidir. CT-25 fiyatı için bkz syf. 21



VOLTMETRELER

Ürün Modeli	Sipariş No	B. Fiyat / ₺		Boyutlar	Seçilebilir 3 Faz	3-Gerilim	1-Gerilim	Maksimum	Minimum	Çıkış Kontaklı	24-250 VAC/DC	110/230 VAC	Adet / Koli
EVM-3-48	M0019	157		48x96				●	●	●			20
EVM-3-72	M0020	130		72x72				●	●	●			16
EVM-3-96	M0021	136		96x96				●	●	●			12
EVM-3C-48	M0023	221	Alarm Kontaklı Voltmetre	48x96				●	●	●	●		20
EVM-3C-72	M0024	186	Alarm Kontaklı Voltmetre	72x72				●	●	●	●		16
EVM-3C-96	M0025	190	Alarm Kontaklı Voltmetre	96x96				●	●	●	●		12
EVM-3S-48	M0027	179	3 Fazlı Voltmetre	48x96	●								20
EVM-3S-72	M0028	146	3 Fazlı Voltmetre	72x72	●								16
EVM-3S-96	M0029	147	3 Fazlı Voltmetre	96x96	●								12
EVM-15-96	M1385	312	(Sınıf: 0,5) 24...250VAC/DC Beslemeli	96x96				●					12
EVM-35-96	M1134	503	(Sınıf: 0,5) 24...250VAC/DC Beslemeli	96x96				●					12



COSj METRELER / FREKANSMETRELER

Ürün Modeli	Sipariş No	B. Fiyat / ₺		Boyutlar / mm	230 VAC	Adet / Koli
ECR-3-48	M0036	172	Cosj Metre (0,1 Kapasitif - 0,1 İndüktif)	48x96	●	20
ECR-3-72	M3939	156	Cosj Metre (0,1 Kapasitif - 0,1 İndüktif)	72x72	●	16
ECR-3-96	M3940	158	Cosj Metre (0,1 Kapasitif - 0,1 İndüktif)	96x96	●	12
EFC-3-48	M0040	184	Frekansmetre (20-400 Hz.)	48x96	●	20
EFC-3-72	M3934	160	Frekansmetre (20-400 Hz.)	72x72	●	16
EFC-3-96	M3935	168	Frekansmetre (20-400 Hz.)	96x96	●	12

DC ÖLÇÜ ALETLERİ VE ŞÖNTLER



Ürün Modeli	Sipariş No	B. Fiyat	Boyutlar / mm	Sınıf 0.5	Ölçüm Aralığı ±/10kA DC	Ölçüm Aralığı ±/ 200 VDC	2 Çıkış Konfigürasyonu	RS-485 haberleşmeli	10-56 VDC	85-265 VAC/DC	Adet / Koli
DC Ampermetreler											
DCA-10	M1974	332 ₺	48x96	●	●						20
DCA-10C	M3401	371 ₺	48x96	●	●		●				20
DCA-10S	M1975	429 ₺	48x96	●	●			●			20
DCA-10CS	M1906	467 ₺	48x96	●	●		●	●			20
DCA-11	M2956	343 ₺	48x96	●	●				●		20
DCA-11C	M3403	382 ₺	48x96	●	●		●		●		20
DCA-11S	M2957	442 ₺	48x96	●	●			●	●		20
DCA-11CS	M3402	467 ₺	48x96	●	●		●	●	●		20
DC Voltmetreler											
DCV-10	M1976	351 ₺	48x96	●		●				●	20
DCV-10C	M3398	389 ₺	48x96	●		●	●			●	20
DCV-10S	M1977	448 ₺	48x96	●		●		●		●	20
DCV-10CS	M3397	488 ₺	48x96	●		●	●	●		●	20
DCV-11	M2958	362 ₺	48x96	●		●			●		20
DCV-11C	M3400	400 ₺	48x96	●		●	●		●		20
DCV-11S	M2959	462 ₺	48x96	●		●		●	●		20
DCV-11CS	M3399	502 ₺	48x96	●		●	●	●	●		20
Şönt Dirençler											
SA60-30	M2419	16 €	30A, 60mV Şönt								1
SA60-40	M2420	17 €	40A, 60mV Şönt								1
SA60-50	M2421	18 €	50A, 60mV Şönt								1
SA60-60	M2422	19 €	60A, 60mV Şönt								1
SA60-100	M2423	24 €	100A, 60mV Şönt								1
SA60-150	M2424	29 €	150A, 60mV Şönt								1
SA60-250	M2425	46 €	250A, 60mV Şönt								1
SA60-500	M2426	80 €	500A, 60mV Şönt								1
SA60-1000	M2427	138 €	1000A, 60mV Şönt								1



AKIM & GERİLİM TRANSDÜSERLERİ

Ürün Modeli	Sipariş No	B. Fiyat / ₺		DIN 3	Adet / Koli
TA-111	M0350	363	Ölçüm Girişi : 0-1A AC, Çıkış : 0-20mA DC	●	16
TA-112	M0351	363	Ölçüm Girişi : 0-5A AC, Çıkış : 0-20mA DC	●	16
TV-111	M0352	401	Ölçüm Girişi : 0-220 VAC, Çıkış : 0-20mA DC	●	16

UZAKTAN İZLEME ÜRÜN GRUBU



AĞ - HABERLEŞME DONANIMLARI

Ürün Modeli	Sipariş No	B. Fiyat / ₺		Adet / Koli	
RS-USB2	M0849	426	USB / RS-485 Çevirici	1	
EMG-02	M1831	490	Ethernet Modbus Gateway Modem	Birden fazla noktadan haberleşme yapılabilir. (max. 2 cihaz)	1
EMG-12	M1232	864	Ethernet Modbus Gateway Modem	Birden fazla noktadan haberleşme yapılabilir. (max. 32 cihaz)	1
GEM-05	M3265	635	GPRS Modbus Gateway Modem (max. 32 cihaz)		1
GEM-10	M1455	718	GPRS Ethernet Modbus Gateway Modem (max. 32 cihaz)		1
GEM-10SH	M2963	811	GPRS Ethernet Modbus Gateway Modem, sayaç haberleşmeli (max. 32 cihaz)		1
ANT-01	M2466	111	GPRS yüksek kazançlı Anten 4 Band, mıknatıslı (2,5 metre kablolu)		1
ANT-03	M3778	185	GPRS yüksek kazançlı Anten 4 Band, mıknatıslı (10 metre kablolu)		1

VERİ TOPLAYICI



Ürün Modeli	Sipariş No	B. Fiyat / ₺	
EPC-12	M1662	857	12 adet pals girişli RS485 haberleşmeli veri toplayıcı, elektrik, su, doğalgaz vb. sayaçlardan gelen palsları sayıp datayı uzaktaki bilgisayarlara aktarır (24 dijital LCD ekran, 2MB dahili bellek, gerçek zaman saati, 32 ayrı tarife).

ENERJİ YÖNETİMİ YAZILIMLARI



Ürün Modeli	Sipariş No	B. Fiyat / ₺	
ENTBUS PLUS-1	M3223	175	1 cihaz için Entbus yeni nesil enerji izleme yazılımı
ENTBUS PLUS-5	M3224	1.300	5 cihaz için Entbus enerji izleme yazılımı
ENTBUS PLUS-10	M3225	2.500	10 cihaz için Entbus enerji izleme yazılımı
ENTBUS PLUS-25	M3226	6.000	25 cihaz için Entbus enerji izleme yazılımı
ENTBUS PLUS-50	M3227	10.500	50 cihaz için Entbus enerji izleme yazılımı
ENTBUS PLUS-75	M3228	13.500	75 cihaz için Entbus enerji izleme yazılımı
ENTBUS PRO	**	**	Web Tabanlı Enerji İzleme Yazılımı

**Sistem ihtiyacına göre fiyat sorunuz.
Yazılım upgrade bedeli için lütfen fiyat sorunuz.

KORUMA & KONTROL ÜRÜN GRUBU



MOTOR (FAZ) KORUMA RÖLELERİ

Ürün Modeli	Sipariş No	B. Fiyat / ₺	Nötr Kopması Algılanma	Faz Yokluğu	Faz Sırası	PTC Koruması	Sabit Asimetri	Ayarlanabilir Asimetri	Ayarlanabilir Çekme Gecikmesi	Ayarlanabilir Açma Gecikmesi	1 C/O Kontak	1 N/O Kontak	220-230 VAC	380-400 VAC	160-690 VAC	DIN I Kutu	DIN II Kutu	Adet / Koli
MK-01	M0143	83	●	●			%20				●							20
MKC-01	M1666	84	●	●			%20				●							16
MKS-01	M1131	78	●	●			%20					●					●	28
MKC-03	M1667	104	●	●	●		%40				●						●	16
MKC-03P	M2710	117	●	●	●	●	%40				●						●	16
MKS-03	M1132	89	●	●	●		%40					●					●	28
MKC-04 (220-230 VAC)	M1062	124		●	●		%40				●						●	16
MKC-04 (380-400 VAC)	M0154	124		●	●		%40				●			●			●	16
MKC-04-U69	M3518	325		●	●		%10				●				●		●	16
MKC-05	M3318	130	●	●	●		%5-15	●	●	●			●				●	16
MKC-05P	M1728	147	●	●	●		%5-15	●	●	●			●				●	16
MKC-06	M1909	215		●	●		%5-15	●	●	●				●			●	16
MKC-06P	M1726	232		●	●		%5-15	●	●	●				●			●	16
MKC-20	M1273	223		●	●		%5-25	●	●	●							●	28
Faz Sırası Koruma Rölesi																		
FR-02	M3559	136	●	●	●						●						●	16
Termistör Röleleri																		
PT-01	M1907	128				●					●						●	16
PTC-3*	M0176	54	Üçlü Termistör Grubu (Yardımcı devre elemanı)															

* Motor sıcaklığı eşik değerini aştığında PTC bağlı Motor (Faz) Koruma Rölesi bunu anlayarak motorun enerjisini keser.



GERİLİM KORUMA RÖLELERİ

Ürün Modeli	Sipariş No	B. Fiyat / ₺	Nötr Kopması	3 Faz	Tek Faz	Aşırı Gerilim + Ani Açma (Un 1:5)	Düşük Gerilim + Ani Açma (Un 0.5)	Faz Sırası	Faz Yokluğu	Çekme Gecikmesi	Açma Gecikmesi	Nötrüz	Yardımcı Beslemeli	230 VAC	400 VAC	DIN I Kutu	DIN II Kutu	Adet / Koli
DGRC-01	M1994	138	●	●			■			●	●						●	16
GKRC-01	M1995	168	●	●		■				●	●						●	16
GKRC-02	M3535	153	●	●		■	■			●	●						●	16
GKRC-02F	M3316	161	●	●		■	■	●	●	●	●						●	16
GKRC-02FA	M1853	207		●		■	■	●	●	●	●		●				●	16
GKRC-03	M1670	207		●		■	■			●	●						●	16
GKRC-03F	M1663	222		●		■	■	●	●	●	●						●	16
GKRC-M2	M1932	146	●	●		■	■			●	●						●	16
MCC-1D	M0844	138	●		●				●	●	●						●	28
MCC-3D	M0200	157	●		●				●	●	●						●	28
GKRC-20F	M1212	347		●		○	○	○	●	●	●						●	10

Bu ürün grubunda belirtilen Gerilim Koruma Rölelerine ek olarak, Multimetreler ürün grubumuzda yer alan, EPM-04C-96, EPM-04C-DIN, EPM-04CS-96, EPM-04CS-DIN, EPM-06C-96, EPM-06C-DIN, EPM-06CS-96, EPM-06CS-DIN, EVM-05C-96, EVM-05C-DIN isimli ürünlerimizde de gerilim koruma fonksiyonu bulunmaktadır.

■ Ayarlanabilir ve Kapatılabilir
○ Seçilebilir

AKIM KORUMA RÖLELERİ

Ürün Modeli	Sipariş No	B. Fiyat / ₺		Özellikler					Adet / Koli
				Düşük Akım Koruması	Aşırı Akım Koruması	CT-25	230 VAC	DIN II Kutu	
AKC-01A	M1456	140	1-10000/5A veya 0,5-5A Direkt	●	●				16
AKC-01D	M1457	154	1-10000/5A veya 0,5-5A Direkt	●	●				16
AKC-03A	M1458	185	CT-25 ile 1,5-60A Direkt (CT-25 fiyata dahildir.)	●	●	●	●	●	12
AKC-03D	M1459	193	CT-25 ile 1,5-60A Direkt (CT-25 fiyata dahildir.)	●	●	●	●	●	12



AŞIRI AKIM - SEKONDER KORUMA RÖLELERİ

Ürün Modeli	Sipariş No	B. Fiyat / ₺		Adet / Koli
CKR-93T (24 VDC)	M0100	1.645	3 Faz + 1 Toprak (Faz ve toprak ayrı ayrı sabit ve ters zamanlı ayarlanabilen) 24VDC	4
CKR-93T (85-265 VAC/DC)	M0866	1.645	3 Faz + 1 Toprak (Faz ve toprak ayrı ayrı sabit ve ters zamanlı ayarlanabilen) 85-265 VAC / DC	4



SIVI SEVİYE KONTROL RÖLELERİ VE TAMAMLAYICI ÜRÜNLER

Ürün Modeli	Sipariş No	B. Fiyat / ₺		Özellikler								Adet / Koli		
				Tek Tank Kontrolü	5-50 kW Ayarlanabilir	5-100 kW Ayarlanabilir	Küçük Boy Elektrod	Büyük Boy Elektrod	230 VAC	DIN II Kutu	8 Pinli Soket		Ray Montaj	Soket Montaj
SSRC-04	M1656	82	Sıvı Seviye Kontrol Rölesi	●	●									16
SSRC-04P	M3927	107	Sıvı Seviye Kontrol Rölesi	●	●									20
PGS-108	M1029	26	SSRC-04P Soketi								●			1
LLS-01	M0212	25	Sıvı Seviye Elektrodu				●							100
LLS-02	M1474	49	Sıvı Seviye Elektrodu					●						100



FOTOSEL RÖLELERİ

Ürün Modeli	Sipariş No	B. Fiyat / ₺		Özellikler								Adet / Koli		
				1-3 Lux Ayarlı	1-10 Lux Ayarlı	El Kumandalı	Sigorta Korumalı	Triyak Çıkışı	Röle Çıkışı	Göz	190-255 VAC		DIN II Kutu	
FG-4	M1454	91 *	Fotosel Röle	●										12
FG-4A	M0094	104 *	Fotosel Röle		●									10
FG-4R	M0095	121 *	Fotosel Röle		●	●								10
FG-4T	M0096	130 *	Fotosel Röle		●	●	●							10
FG-GÖZ	M0098	49	Fotosel Göz								●			20

* Fiyatlara fotosel göz dahildir.



GÜÇ KAYNAKLARI

Ürün Modeli	Sipariş No	B. Fiyat / ₺		Özellikler										Adet / Koli	
				Universal Giriş Gerilimi 85-265 VAC 110-350 VDC	Kontakt Çıkışı	Paralel/Seri Bağlantı	LED Gösterge	Ayarlanabilir Çıkış Gerilimi	Düşük/Vüksek Çıkış Besleme Koruması	Aşırı Yük Koruması	Termal Koruma	Çıkış Kısa Devre Koruması	DIN 3 Kutu		DIN 4 Kutu
PS-242	M1965	145	24W 24V , 1A	●											20
PS-361	M2923	169	36W 12V, 3A	●											1
PS-362	M1985	176	36W 24V, 1,5A	●											1
PS-722	M2924	214	72W 24V, 3A	●											1



ZAMAN RÖLELERİ



Ürün Modeli	Sipariş No	B. Fiyat / ₺	Zaman	Fonksiyonlar														Adet / Koli										
				Çekme Gecikmeli	Bırakma Gecikmeli	Açık Flaşör	Kapalı Flaşör	Aşağı Sayıcı	Yıldız - Üçgen	Sağ - Sol	Düşmede Gecikmeli	Kontrol Girişli Bırakma Gecikmeli	Kontrol Girişli Çekme Gecikmeli	Simetrik Flaşör	Pals	Vitesden Kımada Bırakma Gecikmeli	Vitesden Üçgen Kımada Bırakma Gecikmeli		Tetiklemeli	24VAC / DC	230 VAC	12-240 VAC / DC	24-240 VAC / DC	DIN I	DIN II	DIN III		
ERT-01-72	M0218	168	Çok Fonk. Zaman Rölesi	1sn - 100 saat	•	•	•	•	•									•	•								16	
ERTC-01-DIN	M0219	191	Çok Fonk. Zaman Rölesi	1sn - 100 saat	•	•	•	•	•									•	•							•		16
MCB-30	M2986	68	Zaman Rölesi	2-30sn	•														•								28	
MCB-60	M2987	70	Zaman Rölesi	4-60sn	•														•								28	
MCB-7	M2988	81	Zaman Rölesi	0,1sn - 30 saat	•	•													•								28	
MCB-8	M2989	84	Zaman Rölesi (Hassas Ayar)	0,1sn - 999 dk	•	•													•								28	
MCB-9	M2990	104	Çok Fonk. Zaman Rölesi	0,5sn - 30 saat	•	•	•	•											•								28	
MCB-15	M1236	249	Çok Fonk. Zaman Rölesi	0,05sn-100 saat	•	•													•								10	
MCB-20	M1183	262	Çok Fonk. Zaman Rölesi	0,1sn-100 saat	•	•													•								10	
MCB-25	M3527	202	LCD Çok Fonk. Zaman Rölesi	0,1sn-999 saat	•	•	•	•											•								10	
EF-10	M0214	86	Flaşör Röle	1-10sn / 0,5sn			•												•	•					•		10	
EF-10T	M0216	115	Flaşör Röle (Triyaklı)	1-10sn / 0,5sn			•													•	•						10	
SER-YU	M1852	102	Yıldız - Üçgen Röle	Y:1-60sn / Y→Δ:20-500ms						•									•	•					•		16	
SSR-2X	M2829	118	Sağ - Sol Rölesi	0.1sn - 60 saat																•						•	28	
DG-10	M1913	277	Düşmede Gecikmeli	0,6 sn - 10dk																•						•	16	
DG-60	M1914	343	Düşmede Gecikmeli	0,1 sn - 60dk																	•						•	16
ERB-50	M1150	189	Çok Fonk. Zaman Rölesi	Yıkama Süresi (Sabit) : 30sn, 60sn, 90sn, 120sn, 180sn, Bekleme (Sabit) : 3sn, Durulama (Ayarlı) : 1-30sn.																								20

DİJİTAL ZAMAN RÖLELERİ



Ürün Modeli	Sipariş No	B. Fiyat / ₺	Zaman	Fonksiyonlar														Adet / Koli										
				Tetikleme Girişi	Çekmede Gecikme	Bırakmada Gecikme	Pals	Asimetrik Flaşör	Simetrik Flaşör	Start/Stop	Sayıcı	Sağ-Sol	Yıldız/Üçgen	2 Kademeli Çekmede Gecikme	2 Kademeli Bırakmada Gecikme	Hafıza	10-30 VAC/DC		85-315 VAC/DC	Dahili Batarya	DIN II Kutu							
MCB-100	M2951	184	7 Fonksiyonlu Zaman Rölesi	0.1-9999 sn/dk	•	•	•	•	•	•	•	•	•	•	•	•	•	•	•	•	•	•	•	•	•	•	16	
MCB-101	M3308	192	7 Fonksiyonlu Zaman Rölesi	0.1-9999 sn/dk	•	•	•	•	•	•	•	•	•	•	•	•	•	•	•	•	•	•	•	•	•	•	•	16
MCB-120	M2952	187	17 Fonksiyonlu Zaman Rölesi	0.1-9999 sn/dk	•	•	•	•	•	•	•	•	•	•	•	•	•	•	•	•	•	•	•	•	•	•	•	16
MCB-121	M3309	206	17 Fonksiyonlu Zaman Rölesi	0.1-9999 sn/dk	•	•	•	•	•	•	•	•	•	•	•	•	•	•	•	•	•	•	•	•	•	•	•	16
MCB-125	M2953	210	21 Fonksiyonlu Zaman Rölesi	0.1-9999 sn/dk	•	•	•	•	•	•	•	•	•	•	•	•	•	•	•	•	•	•	•	•	•	•	•	16
MCB-126	M3310	230	21 Fonksiyonlu Zaman Rölesi	0.1-9999 sn/dk	•	•	•	•	•	•	•	•	•	•	•	•	•	•	•	•	•	•	•	•	•	•	•	16
MCB-130	M2939	228	28 Fonksiyonlu Zaman Rölesi	0.2-9999 sn/0.1-9999dk	•	•	•	•	•	•	•	•	•	•	•	•	•	•	•	•	•	•	•	•	•	•	•	16
MCB-131	M3311	252	28 Fonksiyonlu Zaman Rölesi	0.2-9999 sn/0.1-9999dk	•	•	•	•	•	•	•	•	•	•	•	•	•	•	•	•	•	•	•	•	•	•	•	16
MCB-200	M2938	334	Beslemesiz Çok Fonks. Z. Rölesi	0.2 sn-9999sn/0.1dk-9999dk	•	•	•	•	•	•	•	•	•	•	•	•	•	•	•	•	•	•	•	•	•	•	•	16
ERTC-100	M2954	194	Sayıcı / Pals Zaman Rölesi	0.1-9999 sn/dk	•	•	•	•	•	•	•	•	•	•	•	•	•	•	•	•	•	•	•	•	•	•	•	16
ERTC-101	M3312	215	Sayıcı / Pals Zaman Rölesi	0.1-9999 sn/dk	•	•	•	•	•	•	•	•	•	•	•	•	•	•	•	•	•	•	•	•	•	•	•	16

* Hafıza özelliği cihazın sahip olduğu tüm fonksiyonlarda geçerli değildir. Geçerli olan fonksiyonların detayı için kullanma talimatını inceleyiniz.

○ Tetiklemeli fonksiyonlar

ASTRONOMİK ZAMAN RÖLELERİ



Ürün Modeli	Sipariş No	B. Fiyat / ₺		16A	Astronomik	Program Sayısı	1 Röle Çıkışı	2 Röle Çıkışı	190-260 VAC	DIN II Kutu	Adet / Koli
DTR-10t	M1392	258	Astronomik Zaman Rölesi	●	●	15	●	●	●	●	16
DTR-10	M1201	280	Astronomik Zaman Rölesi	●	●	15	●	●	●	●	16
DTR-20	M2437	309	Astronomik Zaman Rölesi, (DTR-PROG Uyumlu)	●	●	32	●	●	●	●	16
DTR-20M	M2911	333	Astronomik Zaman Rölesi, Kızılötesi programlanabilir	●	●	32	●	●	●	●	16
DTR-20TS	M3389	383	Astronomik Zaman Rölesi, RS-485 Haberleşmeli	●	●	32	●	●	●	●	16
DTR-20S	M3585	418	Astronomik Zaman Rölesi, RS-485 Haberleşmeli	●	●	32	●	●	●	●	16
DTR-25	M1929	388	Astronomik Zaman Rölesi, 5 Vakit Namaz Saati Programlı	●	●	32	●	●	●	●	16
MCB-50	M1135	229	Zaman Saati	●	●	32	●	●	●	●	16
MCB-50t	M1399	212	Zaman Saati	●	●	32	●	●	●	●	16
Programlayıcılar											
DTR-IR-PROG	M3163	184	Kızılötesi Programlayıcı (DTR-20M için)								1
DTR-PROG	M3064	156	Programlayıcı (DTR-20 için)								1

MCB-200 Beslemesiz Çok Fonksiyonlu Zaman Rölesi

ENTES MCB-200 Çok Fonksiyonlu Dijital Zaman Rölelerini diğer rölelerden ayıran en önemli özellikler:

- Beslemeye ihtiyaç duyulmadan dâhili pil ile çalışma
 - 1.000.000 kontak açma / kapama olanağı
- Kullanıcı dostu menü
- Tetikleme ile kontrol edilebilen fonksiyonlarıyla uygulamalarda amaca uygun ve esnek çözümler
- Dijital zaman ayarı ile fonksiyonları gerçek zaman saatine göre yerine getirme
- 0,2-9999sn / 0,1-9999dk arasında hassas zaman ayarı
- 15 farklı fonksiyon



DTR-20S/TS "Modbus RS-485 Haberleşmeli" Astronomik Zaman Rölesi

DTR-20S/TS Modbus RS-485 haberleşmeli astronomik zaman rölesidir. Haberleşme portu ile kullanıcılara uzaktan kontak açma, uzaktan izleme ve programlama gibi rahatlık ve kolay kontrol sağlayacak hizmetleri sunmaktadır. Uzaktan izleme ve kontrol için entbus uyumlu çalışabilmektedir.

DTR Serisi Astronomik Zaman Röleleri, güneşin doğuş/batış zamanlarını otomatik olarak hesaplayabilen, gerçek zaman saatine sahip akıllı zaman röleleridir. Coğrafi koordinat bilgileri manuel olarak girilebildiği gibi veri tabanındaki kayıtlı şehir listesinden de seçilebilmektedir.

DTR Serisi Astronomik Zaman Röleleri ile enerjinizi daha verimli kullanır ve gereksiz kayıpların önüne geçerek %20'ye varan tasarruf sağlayabilirsiniz.

Özellikler:

- Modbus RS-485 Haberleşme ile yazılım üzerinden çıkış kontaklarını kontrol
- Entbus yazılımı ile çoklu cihaz programlama
- Gün doğumu ve gün batımı
- Coğrafi konumlama
- Otomatik Yaz/Kış Saat geçişi
- 32 farklı programlama opsiyonu
- IP 20 koruma sınıfı
- -10.. +55 derece çalışma sıcaklığı aralığı



ALÇAK GERİLİM AKIM TRAFOLARI



ENT Serisi Akım Trafoları

Ürün Modeli	B. Fiyat / Ƨ	Maksimum Bara Ölçüsü (mm)	Primer Akım (A)											Nominal Güç (VA)	Sınıf 0.5	Sınıf 1	Adet / Koli
			Sipariş No														
ENT.MN 30	65	30x10	30 M4060	40 M4059	50 M3788	60 M3789	75 M3790	80 M3791							1,5		30
	65	30x10	100 M3793	125 M4061	150 M3795										1,5		30
	65	30x10	100 M3794	125 M4062	150 M3796										2,5		30
	58	30x10	200 M3798	250 M3799											2,5		30
	58	30x10	250 M3800	300 M3802											5		30
	64	30x10	400 M3805	500 M3808	600 M3811										10		30
ENT.MN 40	66	40x10	400 M3852	500 M3853	600 M3854									5		30	
	66	40x10	400 M3997	500 M3999	600 M4001									10		30	
ENT.B	90	Baralı Tip	5 M3268	10 M0364	15 M0370									5		30	
	93	Baralı Tip	5 M0360	10 M0366	15 M0372									10		30	
	96	Baralı Tip	5 M0362	10 M3907	15 M0374									15		30	
	86	Baralı Tip	20 M3472	25 M0382	30 M0388	40 M4057	50 M0400	60 M0406	75 M0412	80 M0418	100 M0424	125 M0430	150 M0436	5		30	
	87	Baralı Tip	20 M0378	25 M0384	30 M0390	40 M0396	50 M0402	60 M0408	75 M0414	80 M0420	100 M0426	125 M0432	150 M0438	10		30	
	96	Baralı Tip			30 (mühürlü) M1447	40 (mühürlü) M1423	50 (mühürlü) M1338	60 (mühürlü) M1315	75 (mühürlü) M1342	80 (mühürlü) M1343	100 (mühürlü) M1344	125 (mühürlü) M1345	150 (mühürlü) M1346	10		30	
	87	Baralı Tip	20 M0380	25 M0386	30 M0392	40 M0398	50 M4058	60 M0410	75 M0416	80 M0422	100 M0428	125 M0434	150 M0440	15		30	
ENT.A30	70*	30x10	20 M4405	25 M4406	30 M4208	40 M4190	50 M4189	60 M4188	75 M4187	80 M4186	100 M4148	125 M4157	150 M4149	5		24	
	67*	30x10	200 M4139											10		24	
	76**	30x10	200 (mühürlü) M1347											10		30	
	64*	30x10	250 M4155	300 M4156										10		24	
	73**	30x10	250 (mühürlü) M1348	300 (mühürlü) M1349										10		30	
ENT.A40	70*	40x10	300 M4407	400 M4408	500 M4150	600 M4185								10		24	
	79**	40x10		400 (mühürlü) M1350	500 (mühürlü) M1351	600 (mühürlü) M1352								10		30	

* ENT.A30 ve ENT.A40 serisi akım trafolarının minimum sipariş adedi 3 ve 3'ün katları şeklinde olmalıdır.

** Mühürlü versiyonlar ENT.B, ENT.30 ve ENT.40 modelleri ile sevk edilmeye devam edecektir.

Listede bulunmayan nominal güç değerindeki modeller için fiyat sorunuz.

ENT Serisi Akım Trafoları

Ürün Modeli	B. Fiyat / ₺	Maksimum Bara Ölçüsü (mm)	Primer Akım (A)			Nominal Güç (VA)	Sınıf 0,5	Adet / Koli
			Sipariş No					
ENT.60	89	60x30	750	800		10	●	30
			M0510	M0516				
	98	60x30	750 (mühürlü) M1353	800 (mühürlü) M1354		10	●	30
	103	60x30	750	800		15	●	30
			M0512	M0518				
	103	60x30	1000	1200	1250	10	●	30
		M0522	M0528	M0534				
112	60x30	1000 (mühürlü) M1355	1200 (mühürlü) M1356	1250 (mühürlü) M1357	10	●	30	
116	60x30	1000	1200	1250	15	●	30	
		M0524	M0530	M0536				
ENT.80	153	80x25	1500	1600		15	●	25
			M0570	M0574				
	162	80x25	1500 (mühürlü) M1358	1600 (mühürlü) M1359		15	●	25
149	80x25	1500	1600		30	●	25	
		M0572	M0576					
ENT.100	158	100x50	2000			15	●	18
			M0578					
	167	100x50	2000 (mühürlü) M1360			15	●	18
	166	100x50	2000			30	●	18
			M0580					
	165	100x50	2500			15	●	18
			M0582					
	174	100x50	2500 (mühürlü) M1361			15	●	18
	173	100x50	2500			30	●	18
			M0584					
	196	100x50	3000			15	●	18
			M0586					
	205	100x50	3000 (mühürlü) M1362			15	●	18
	200	100x50	3000			30	●	18
		M0588						
200	100x50	3200			15	●	18	
		M0590						
209	100x50	3200 (mühürlü) M1363			15	●	18	
206	100x50	3200			30	●	18	
		M0592						
216	100x50	4000			30	●	18	
		M0594						
225	100x50	4000 (mühürlü) M1364			30	●	18	
262	100x50	5000			30	●	18	
		M0596						

AYRILABİLİR AKIM TRAFOLARI (ENS.CYS Serisi)



Ürün Modeli	Sipariş No	B. Fiyat / ₺	Maksimum Bara Ölçüsü (mm)	Primer Akım (A)			Nominal Güç (VA)	Sınıf 0,5	Sınıf 1	Sınıf 3	Adet / Koli
				Sipariş No							
ENS.CYS 23	M3822	316	20x30	100	5		1,5				16
	M3823	316	20x30	150	5		1,5				16
	M3824	316	20x30	200	5		1,5				16
	M3825	316	20x30	300	5		2,5				16
ENS.CYS 58	M3826	378	50x80	400	5		2,5				16
	M3827	378	50x80	500	5		5				16
	M3828	378	50x80	600	5		5				16
	M3829	378	50x80	800	5		7,5				16
ENS.CYS 88	M3830	378	80x80	1000	5		5				12
ENS.CYS 812	M3831	552	80x120	400	5		1,5				8
	M3832	552	80x120	500	5		2,5				8
	M3833	552	80x120	600	5		2,5				8
	M3834	552	80x120	800	5		2,5				8
	M3835	552	80x120	1000	5		5				8
ENS.CYS 816	M3836	938	80x160	1200	5		10				4
	M3837	938	80x160	1500	5		15				4
	M3838	938	80x160	1600	5		15				4
	M3839	938	80x160	2000	5		15				4
	M3840	938	80x160	2500	5		15				4
	M3841	938	80x160	3000	5		15				4
	M3842	938	80x160	4000	5		30				4
	M3843	938	80x160	5000	5		15				4

AYRILABİLİR AKIM TRAFOLARI (ENS.AYS Serisi)



Ürün Modeli	Sipariş No	B. Fiyat / ₺	Maksimum Bara Ölçüsü (mm)	Primer Akım (A)					Nominal Güç (VA)	Sınıf 0,5	Sınıf 1	Sınıf 3	Adet / Koli
				Sipariş No									
ENS.AYS 23	M3240	609	20x30	100					1,25				1
	M3423	609	20x30	150					1,5				1
	M3392	609	20x30	200					2,5				1
	M1672	609	20x30	300					3,75				1
ENS.AYS 58	M2822	697	50x80	400					2,5				1
	M1673	697	50x80	500					5				1
	M2823	697	50x80	600					5				1
	M2824	697	50x80	800					7,5				1
	M2825	697	50x80	1000					10				1
ENS.AYS 812	M3424	985	80x120	400					2,5				1
		985	80x120	500	600	800			2,5				1
	M1639	985	80x120	1000					5				1
ENS.AYS 816	M1640	1.132	80x160	1200					10				1
		1.132	80x160	1500	1600	2000	2500	3000	15				1
		1.132	80x160	M1641	M1642	M1643	M1644	M1645	15				1
	M1646	1.132	80x160	4000					30				1
	M2826	1.132	80x160	5000					15				1

Liste fiyatları sekonder akımı 5 A ve sınıf 0,5 olan trafolar için geçerlidir. Sekonder akımı 1-10 A olan ve özel trafolar için lütfen fiyat sorunuz.

KOMPAKT AYRILABİLİR AKIM TRAFOLARI (ENS.AYC Serisi)

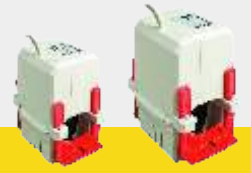

Ürün Modeli	B. Fiyat / ₺	Maksimum Kablo Çapı (mm)	İç Boyut-Bara Ölçüleri (mm)	Primer Akım (A)						Nominal Güç (VA)	Sınıf 3	Sınıf 1	Adet / Koli
				Sipariş No									
ENS.AYC 32 Sekonder 5A													
ENS.AYC 32	556	32	20x30	100	125						1,5		1
				M3319	M3320								
ENS.AYC 32	556	32	20x30	150	200	250					3		1
				M3321	M3322	M3323							
ENS.AYC 32	556	32	20x30	300							2,5		1
				M3324									
ENS.AYC 32	556	32	20x30	400	500	600					5		1
				M3325	M3326	M3327							
ENS.AYC 44 Sekonder 5A													
ENS.AYC 44	647	44	30x40	250							1,5		1
				M3328									
ENS.AYC 44	647	44	30x40	300							2,5		1
				M3329									
ENS.AYC 44	647	44	30x40	400	500	600	750	800	1000		5		1
				M3330	M3331	M3332	M3333	M3334	M3335				

Liste fiyatları sekonder akımı 5 A olan trafolar için geçerlidir. Sekonder akımı 1-10 A olan ve özel trafolar için lütfen fiyat sorunuz.



CLAMP TİP AYRILABİLİR AKIM TRAFOLARI (ENS.CCT Serisi)

Ürün Modeli	Sipariş No	B. Fiyat / ₺	Maksimum Primer İletken Çapı (mm)	Primer Akım (A)	Sekonder (mV)	lug & meter Analizörleri ile uyumluluk	Sınıf 1	Adet / Koli
ENS.CCT 10	M3622	78	10	30	333			36
	M3623	78	10	50	333			36
	M3624	78	10	75	333			36
ENS.CCT 16	M3627	100	16	100	333			24
	M3628	100	16	120	333			24
ENS.CCT 24	M3630	143	24	150	333			12
	M3631	143	24	200	333			12
	M3632	143	24	250	333			12
	M3633	143	24	300	333			12
ENS.CCT 36	M3637	169	36	400	333			12
	M3851	169	36	500	333			12
	M3638	169	36	600	333			12

ENS.CCT serisi ENTES lug & meter analizörleriyle uyumludur.



ALÇAK GERİLİM AKIM TRAFOSU (CT UYUMLU ENTES CİHAZLARI İÇİN)

Ürün Modeli	Sipariş No	B. Fiyat / ₺	3 Fazlı Ölçü Aletleri	Tek Fazlı Ölçü Aletleri	İç Çap (mm)	Dış Çap (mm)	Kullanıldığı ENTES Ürünleri*	Adet / Koli
CT-25	M0598	49	120 A	210 A	15.5	43	EPR-04/EPR-04S/EPM-04/EPM-04CS/EPM-04C/EPM-04h/EPM-06C/EPM-R4C/EPM-06CS/EPM-4A/EPM-4C/EPM-4P/AC-03A/AC-03D/MPR-53/MPR-53S/EPM-07/EPM-07S	72
RMS-CT-25	M2453	10	CT-25 için Ray Montaj Aparatı					24

* CT-25 akım trafosu, yukarıda belirtilen modellerin sadece CT-25 uyumlu versiyonları ile kullanılabilir. Seçtiğiniz modelin uyumluluğu için satış temsilciniz ile irtibat geçiniz.

Hızlı montaj sağlayan Plug&meter teknolojisi

Plug&meter teknolojisi, 3 fazlı akım trafosu ve analizörleri RJ45 kablosu ile vidalama yapmadan bağlar. Plug&meter teknolojisi, elektrik panolarında hızlı ve kolay montaj yapmayı sağlar.

Plug&meter 'ın Avantajları

Kolay Pano Kurulumu

Tek kablo ile tornavida kullanmadan kolay bağlantı sağlar.

İşçilik Maliyetlerinden Tasarruf

Hızlı montaj özelliği ile akım trafosu montaj süresinden yaklaşık %85 oranında tasarruf sağlar ve işçilik maliyetlerini azaltır.

Bağlantı Hatalarına Son

Akım trafosu bağlantılarında çok sık karşılaşılan K-L uçlarının ters bağlanması riskini ortadan kaldırır.

İş Kazalarını Önler

Plug&meter teknolojisi sayesinde sistem enerji altındayken dahi kaza riski olmadan bağlantı yapmaya imkan verir.

Üç Fazlı Akım Trafosu

Kompakt şalterlerin bara ölçülerine göre yapılmış tasarım sayesinde bara işçiliğinden tasarruf sağlar.

Kullanıcı Hatalarını Engeller

Klasik akım trafolarında sekonder uçların açık bırakılmasından dolayı oluşan arızaları engeller.



3 fazlı Plug&meter akım trafoları



Plug&meter Uyumlu Yeni Nesil Şebeke Analizörleri



MPR-2-PM
Ray Montaj



MPR-3-PM
72x72 mm



MPR-4-PM
96x96 mm

plug&meter X5 ÇEVİRİCİ



Ürün Modeli

Sipariş No

B. Fiyat / ₺

Adet / Koli

X5PM M3689 **143** X5 akım trafolarınızı plug&meter analizörlerle uyumlu hale getirir. **1**



plug&meter AKIM TRAFOLARI

ENS.3PM 25

Ürün Modeli	Sipariş No	B. Fiyat / ₺	Maksimum Bara Ölçüsü (mm)	Primer (A)	plug&meter	Sınıf	Adet / Koli
ENS.3PM 25 3X60	M3473	463	21 x 25	3x60	●	1	1
ENS.3PM 25 3X75	M3474	463	21 x 25	3x75	●	1	1
ENS.3PM 25 3X100	M3475	463	21 x 25	3x100	●	1	1
ENS.3PM 25 3X150	M3476	463	21 x 25	3x150	●	1	1
ENS.3PM 25 3X200	M3477	463	21 x 25	3x200	●	1	1
ENS.3PM 25 3X250	M3478	463	21 x 25	3x250	●	1	1

ENS.3PM 33

ENS.3PM 33 3X250	M3479	520	30,5 x 29,5	3x250	●	1	1
ENS.3PM 33 3X300	M3480	520	30,5 x 29,5	3x300	●	1	1
ENS.3PM 33 3X400	M3481	520	30,5 x 29,5	3x400	●	1	1
ENS.3PM 33 3X500	M3482	520	30,5 x 29,5	3x500	●	1	1
ENS.3PM 33 3X600	M3483	520	30,5 x 29,5	3x600	●	1	1

ENS.3PM 55

ENS.3PM 55 3X800	M3484	779	50,2 x 54	3x800	●	1	1
ENS.3PM 55 3X1000	M3485	779	50,2 x 54	3x1000	●	1	1
ENS.3PM 55 3X1250	M3486	779	50,2 x 54	3x1250	●	1	1
ENS.3PM 55 3X1600	M3487	779	50,2 x 54	3x1500	●	1	1

plug&meter KABLOLARI



Ürün Modeli	Sipariş No	B. Fiyat / ₺	Kategori 5	Kontakt Direnci (230V)	Çalışma Sıcaklığı (-20°-60°)	Adet / Koli
ENT.RJ 0,5 (RJ45 CATV Kablosu 0,5 m)	M3610	10	●	●	●	1
ENT.RJ 1 (RJ45 CATV Kablosu 1 m)	M3611	14	●	●	●	1
ENT.RJ 2 (RJ45 CATV Kablosu 2 m)	M3612	19	●	●	●	1
ENT.RJ 3 (RJ45 CATV Kablosu 3 m)	M3613	24	●	●	●	1
ENT.RJ 5 (RJ45 CATV Kablosu 5 m)	M3614	34	●	●	●	1

plug&meter sistemiyle ilgili ayrıntılı bilgi için 7. sayfaya bakınız.

3 FAZLI AKIM TRAFOLARI



Ürün Modeli	Sipariş No	B. Fiyat / ₺	İç Boyut (mm)	Primer Akım (A)	Nominal Güç (VA)	Sınıf 1	Adet / Koli
ENS.3PH 20							
ENS.3PH 20 3x100/5A	M3339	322	20	3x100	1	●	1
ENS.3PH 20 3x150/5A	M3340	322	20	3x150	1,25	●	1
ENS.3PH 20 3x160/5A	M3341	322	20	3x160	1,5	●	1
ENS.3PH 20 3x200/5A	M3342	322	20	3x200	1,5	●	1
ENS.3PH 20 3x250/5A	M3343	322	20	3x250	2,5	●	1
ENS.3PH 30							
ENS.3PH 30 3x250/5A	M3344	381	30	3x250	2,5	●	1
ENS.3PH 30 3x300/5A	M3345	381	30	3x300	3,75	●	1
ENS.3PH 30 3x400/5A	M3346	381	30	3x400	5	●	1
ENS.3PH 30 3x500/5A	M3347	381	30	3x500	5	●	1
ENS.3PH 30 3x600/5A	M3348	381	30	3x600	5	●	1

KOMPANZASYON KONTAKTÖRLERİ

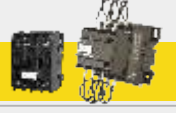

Ürün Modeli	Sipariş No	B. Fiyat / ₺	Güç (kVar) 200 - 240 V AC	Güç (kVar) 400 - 440 V AC	θ Çalışma Sıcaklığı	Yardımcı Kontak NA	Yardımcı Kontak NK	Adet / Koli
ENT-KT-2,5-C10	M2150	90	1.4	2.5	θ ≤ 55 °C	1	-	90
ENT-KT-5-C10	M2151	98	2.8	5	θ ≤ 55 °C	1	-	90
ENT-KT-7,5-C11	M2152	144	4.0	7.5	θ ≤ 55 °C	1	1	25
ENT-KT-12-C11	M1415	160	6.7	12.5	θ ≤ 55 °C	1	1	25
ENT-KT-16-C11	M1416	188	8.5	16.7	θ ≤ 55 °C	1	1	25
ENT-KT-20-C11	M1417	225	10	20	θ ≤ 55 °C	1	1	16
ENT-KT-25-C11	M1418	262	15	25	θ ≤ 55 °C	1	1	16
ENT-KT-33-C12	M1419	392	20	33.3	θ ≤ 55 °C	1	2	8
ENT-KT-40-C12	M1420	512	25	40	θ ≤ 55 °C	1	2	8
ENT-KT-60-C12	M1421	730	40	60	θ ≤ 55 °C	1	2	8
ENT-KT-75-C12	M3430	919	45	75	θ ≤ 55 °C	1	2	8

STATİK KONTAKTÖRLER



Ürün Modeli	Sipariş No	B. Fiyat / ₺	Reaktif Güç (kVAR) 400 V de	Maksimum İşletme Gerilimi (V)	2 tristörlü	3 tristörlü	Üçgen Bağlantı	Yıldız Bağlantı	Led Gösterge	Dahili Termal Koruma	Harici Termal Koruma Girişi	DC Tetikleme Girişi	RS-485 / MODBUS-RTU Haberleşme	Ağırlık (kg)	Adet / Koli
ENT-SC-225	M3929	1.867*	25	480	●	●	●	●	●	●	●	●	●	5.350	1
ENT-SC-250	M3928	2.012*	50	480	●	●	●	●	●	●	●	●	●	6.250	1
ENT-SC-325	M2021	2.434*	25	690	●	●	●	●	●	●	●	●	●	5.550	1
ENT-SC-350	M2020	2.652*	50	690	●	●	●	●	●	●	●	●	●	6.450	1

Darbe Gerilimi Koruma Cihazları

SPD-D	M3300	827	Darbe Gerilimi Koruma Cihazı (Üçgen Bağlantı)	1
SPD-S	M3299	726	Darbe Gerilimi Koruma Cihazı (Yıldız Bağlantı)	1

* Statik Kontaktörler SPD serisi darbe koruma cihazı ile kullanılmamaları durumunda garanti kapsamı dışındadır.



ENTES Kalitesi, Yeni “A Serisi” Akım Trafoları ile Ölçümden Başlıyor.

ENTES tesislerinde en son teknoloji ile üretilen “A Serisi” Akım Trafoları; ENTES' in kalite anlayışını ölçümün başladığı en uç noktaya taşıyor.

Tesislerdeki yük değerlerini en yüksek doğruluk oranları ile ölçümlemek üzere geliştirilmiş olan ENT.A30 ve ENT.A40 serisi akım trafoları, 5A sekonder akım değerleri ile hem Kompanzasyon hem de Enerji Verimliliği ürün gruplarındaki ENTES donanımları ile birlikte güvenle kullanılabilir.

- 20A-600A primer akım aralığında farklı modeller
- 30x10mm ve 40x10mm maksimum bara ölçülerine uygun tasarım
- Sınıf 0,5 ve Sınıf 1 ölçüm doğrulukları
- Uluslararası standartlara uygun üretim

	Primer Akım (A)	Sekonder Akım (A)	Nominal Güç (VA)	Doğruluk Sınıfı	Teknik Özellikler
ENT.A30 Serisi	20-300	5	5/10	Sınıf 0,5 Sınıf 1	f : 50-60 Hz Ui : 3 kV eff, 1 dk. Um : 0,72 kV lth : 60 x lpr Termal Sınıf : B(130°C) n : <5
ENT.A40 Serisi	300-600	5	10	Sınıf 0,5	Çalışma Sıcaklığı : -5 °C ... +40 °C Kutu Malzemesi : UL94 V-0 Plastik Standart : TS EN 61869-2 IEC 61869-2



ALÇAK GERİLİM GÜÇ KONDANSATÖRLERİ



Ürün Modeli	Sipariş No	B. Fiyat / EURO	80.000 saat	Güç (kVAR) 400 VAC	Güç (kVAR) 480 VAC	Boyutlar DxH (mm)	Çalışma Sıcaklığı (°C)	Adet / Koli
Üç Fazlı Kondansatörler (CMD Serisi)								
ENT.CMD-400-0,5	M3488	17	●	0,5		50x150	-25+55	21
ENT.CMD-400-1	M3489	18	●	1		50x150	-25+55	21
ENT.CMD-400-1,5	M3490	19	●	1,5		50x150	-25+55	21
ENT.CMD-400-2,5	M3491	22	●	2,5		60x150	-25+55	18
ENT.CMD-400-5	M3492	28	●	5		75x175	-25+55	6
ENT.CMD-400-7,5	M3493	35	●	7,5		75x265	-25+55	6
ENT.CMD-400-10	M3494	40	●	10		75x265	-25+55	12
ENT.CMD-450-0,5	M3844	17	●		0,5	50x150	-25+55	21
ENT.CMD-450-1	M3845	18	●		1	50x150	-25+55	21
ENT.CMD-450-1,5	M3846	19	●		1,5	50x150	-25+55	21
ENT.CMD-450-2,5	M3847	22	●		2,5	60x150	-25+55	18
ENT.CMD-450-5	M3848	28	●		5	75x175	-25+55	6
ENT.CMD-450-7,5	M3849	35	●		7,5	75x265	-25+55	12
ENT.CMD-450-10	M3850	40	●		10	75x265	-25+55	12

ALÇAK GERİLİM GÜÇ KONDANSATÖRLERİ



Ürün Modeli	Sipariş No	B. Fiyat / EURO	Altıncağı İşletme Gerilimi (VAC)	130.000 saat	Güç (kVAR) 400 VAC	Boyutlar DxH (mm)	Çalışma Sıcaklığı (°C)	Koli Ağırlığı (kg)	Adet / Koli
Üç Fazlı Kondansatörler (C100 Serisi)									
ENT.C100-400-20	M2921	97	400	●	20	85x265	-25+55	7,6	4
ENT.C100-440-20	M1481	97	440	●	20	85x265	-25+55	7,6	4
ENT.C100-400-25	M1440	106	400	●	25	85x265	-25+55	7	4
ENT.C100-440-25	M1442	106	440	●	25	85x265	-25+55	7	4
ENT.C100-400-30	M1441	140	400		30	116x190	-25+55	9	4
ENT.C100-440-30	M1443	140	440		30	85x340	-25+55	9	4
ENT.C100-400-50	M1444	276	400		50	172x210	-25+55	5	1
ENT.C100-440-50	M1768	276	440		50	172x210	-25+55	5	1

Not: Sipariş aşamasında istediğiniz işletme gerilimini belirtiniz. Listede bulunmayan işletme gerilimleri için fiyat sorunuz.

Kondansatör Kapakları

C100 serisi 25kVAR	M1649	1,5
C100 serisi 50kVAR	M1650	1,3
CM serisi 8,33kVAR	M2023	2,2
CF serisi 1,67kVAR	M2966	0,9
CF serisi 2,5kVAR	M2967	1,5
CF serisi 4,17kVAR	M2968	1,7

ALÇAK GERİLİM GÜÇ KONDANSATÖRLERİ



Ürün Modeli	Sipariş No	B. Fiyat / EURO	80.000 saat			110.000 saat			130.000 saat			Güç (kVA) / 230 VAC	Güç (kVA) / 400 VAC	Güç (kVA) / 450 VAC	Güç (kVA) / 525 VAC	Boyutlar / DXH (mm)	Çalışma Sıcaklığı (°C)	Koli Ağırlığı (kg)	Adet / Koli
Tek Fazlı Kondansatörler																			
ENT.CF-230-0,26	M2461	9	●								0,26					40x72	-40+75	10	100
ENT.CF-400-1,67	M1104	11 *	●								0,55	1,67				50x122	-25+55	7,3	25
ENT.CF-400-2,5	M0995	14 *	●								0,83	2,5				55x132	-25+55	9	25
ENT.CF-400-4,17	M0996	18 *	●								1,38	4,17				60x137	-25+55	7,7	18
ENT.CM-400-8,33	M1877	34 *	●			●					2,76	8,33				65x165	-25+55	10	16
ENT.CF-230-5	M1780	58		●							5					75x180	-25+70	5,4	6
ENT.CF-230-10	M1808	95		●							10					85x280	-25+70	11	6
Üç Fazlı Kondansatörler																			
ENT.C10-400-1	M1396	21		●								1				55x165	-25+55	9	21
ENT.C10-400-1,5	M0997	22		●								1,5				55x165	-25+55	9	21
ENT.C10-400-2,5	M0998	24		●								2,5				55x165	-25+55	9	21
ENT.CXD-400-5	M1884	31		●								5				75x165	-25+55	5,4	6
ENT.CXD-400-7,5	M1885	39		●								8				75x255	-25+55	7,9	6
ENT.CXD-400-10	M1886	46		●								10				75x255	-25+55	7,9	6
ENT.CXD-400-12,5	M1887	57		●								13				85x255	-25+55	9,6	6
ENT.CXD-400-15	M1888	66		●								15				90x255	-25+55	10,8	6
ENT.CXD-400-20	M1889	76		●								20				100x255	-25+55	13,2	6
ENT.CXD-400-25	M1890	90		●								25				116x255	-25+55	11,9	4
ENT.CXD-400-30	M1891	102		●								30				116x290	-25+55	13,4	4
ENT.CXD-400-40	M3674	136		●								40				116x370	-25+55	15	4
ENT.CXD-400-50	M3496	170		●								50				125x370	-25+55	16	4
ENT.C10-450-1	M2465	21		●									1			55x165	25+55	9	21
ENT.C10-450-1,5	M1125	22		●									1,5			55x165	-25+55	9	21
ENT.C10-450-2,5	M1108	24		●									2,5			55x165	-25+55	9	21
ENT.CXD-450-5	M1894	31		●									5			75x165	-25+55	5,4	12
ENT.CXD-450-7,5	M1895	39		●									7,5			75x165	-25+55	7,9	6
ENT.CXD-450-10	M1896	46		●									10			75x255	-25+55	7,9	6
ENT.CXD-450-12,5	M1897	57		●									12,5			85x255	-25+55	9,6	6
ENT.CXD-450-15	M1898	66		●									15			90x255	-25+55	10,8	6
ENT.CXD-450-20	M1899	76		●									20			100x255	-25+55	13,2	6
ENT.CXD-450-25	M1900	90		●									25			116x255	-25+55	11,9	4
ENT.CXD-450-30	M1901	102		●									30			116x290	-25+55	13,4	4
ENT.CXD-450-40	M3908	136		●									40			116x370	-25+55	15	4
ENT.CXD-450-50	M3909	170		●									50			125x370	-25+55	16	4
ENT.CXD-550-2,5	M2900	29		●									2,3			65x165	-25+55	5,4	14
ENT.CXD-550-5	M2901	38		●									4,6			75x165	-25+55	5,4	12
ENT.CXD-550-7,5	M2902	46		●									6,8			75x255	-25+55	7,9	6
ENT.CXD-525-10	M2903	54		●									10			85x255	-25+55	7,9	6
ENT.CXD-525-12,5	M2904	60		●									12,5			85x255	-25+55	9,6	6
ENT.CXD-525-15	M2905	74		●									15			100x255	-25+55	10,8	6
ENT.CXD-525-20	M2859	90		●									20			116x255	-25+55	13,2	4
ENT.CXD-525-25	M2907	103		●									25			116x255	-25+55	11,9	4
ENT.CXD-525-30	M2908	118		●									30			116x290	-25+55	13,4	4
ENT.CXD-525-40	M3911	149		●									40			116x370	-25+55	15	4
ENT.CXD-525-50	M3912	190		●									50			125x370	-25+55	16	4

Not: Sipariş aşamasında istediğiniz işletme gerilimini belirtiniz. Listede bulunmayan işletme gerilimleri için fiyat sorunuz.

* Difaze (faz-faz) bağlantıya uygundur.

KONDANSATÖR DEŞARJ ÜNİTELERİ



Ürün Modeli	Sipariş No	B. Fiyat / ₺	Gerilim VAC	Adet / Koli	
DU-3	M0880	99,8	50 kVAR'a kadar 200 ... 480 VAC A.G. Güç Kondansatörleri için	400 - 415 - 450	20



KUMANDA TRAFOLARI

Ürün Modeli	Sipariş No	B. Fiyat / ₺	Güç (VA)	Primer Gerilim 230V	Primer Gerilim 400V	Alternatif Giriş (-15V/0/+15V)	Sekonder Gerilim (V)	Kasa Sıvıllı Güç (VA)	Ağırlık (kg)	Adet / Koli
230V / 24V										
ENT.PST.2324.25	M3191	86	25	●			24	51	1	1
ENT.PST.2324.50	M3192	112	50	●			24	97	1,5	1
ENT.PST.2324.100	M3193	140	100	●			24	209	1,9	1
ENT.PST.2324.160	M3194	180	160	●			24	338	2,4	1
ENT.PST.2324.200	M3195	200	200	●			24	419	3	1
ENT.PST.2324.250	M3196	233	250	●			24	559	3,4	1
ENT.PST.2324.320	M3197	271	320	●			24	689	4,4	1
ENT.PST.2324.400	M3198	323	400	●			24	961	5,6	1
ENT.PST.2324.500	M3199	362	500	●			24	1260	7,1	1
ENT.PST.2324.630	M3200	474	630	●			24	1520	7,6	1
400V / 24V										
ENT.PST.4024.25	M3181	90	25		●		24	51	1	1
ENT.PST.4024.50	M3182	113	50		●		24	96	1,5	1
ENT.PST.4024.100	M3183	141	100		●		24	218	2	1
ENT.PST.4024.160	M3184	180	160		●		24	344	2,4	1
ENT.PST.4024.200	M3185	204	200		●		24	460	2,9	1
ENT.PST.4024.250	M3186	240	250		●		24	584	3,4	1
ENT.PST.4024.320	M3187	283	320		●		24	749	4,4	1
ENT.PST.4024.400	M3188	332	400		●		24	909	5,5	1
ENT.PST.4024.500	M3189	378	500		●		24	1241	7,1	1
ENT.PST.4024.630	M3190	487	630		●		24	1556	7,6	1
400-230/24V Alternatif Girişli (-15/0/+15V)										
ENT.PST.A4024.25	M3171	117	25	●	●	●	24	51	1	1
ENT.PST.A4024.50	M3172	133	50	●	●	●	24	97	1,5	1
ENT.PST.A4024.100	M3173	163	100	●	●	●	24	218	2	1
ENT.PST.A4024.160	M3174	197	160	●	●	●	24	344	2,4	1
ENT.PST.A4024.200	M3175	224	200	●	●	●	24	460	2,9	1
ENT.PST.A4024.250	M3176	262	250	●	●	●	24	584	3,4	1
ENT.PST.A4024.320	M3177	304	320	●	●	●	24	749	4,4	1
ENT.PST.A4024.400	M3178	354	400	●	●	●	24	909	5,5	1
ENT.PST.A4024.500	M3179	398	500	●	●	●	24	1241	7,1	1
ENT.PST.A4024.630	M3180	513	630	●	●	●	24	1556	7,6	1

Not: Listede bulunmayan değerler için lütfen fiyat sorunuz.



İZOLASYON TRAFOLARI

Ürün Modeli	Sipariş No	B. Fiyat / ₺	Güç (VA)	Primer Gerilim 230V	Primer Gerilim 400V	Sekonder Gerilim (V)	Ağırlık (kg)	Adet / Koli
230V / 230V								
ENT.IST.2323.25	M3211	86	25	●		230	1	1
ENT.IST.2323.50	M3212	113	50	●		230	1,5	1
ENT.IST.2323.100	M3213	141	100	●		230	2	1
ENT.IST.2323.160	M3214	177	160	●		230	2,4	1
ENT.IST.2323.200	M3215	200	200	●		230	2,9	1
ENT.IST.2323.250	M3216	235	250	●		230	3,4	1
ENT.IST.2323.320	M3217	277	320	●		230	4,4	1
ENT.IST.2323.400	M3218	332	400	●		230	5,4	1
ENT.IST.2323.500	M3219	371	500	●		230	7,1	1
ENT.IST.2323.630	M3220	487	630	●		230	8,1	1
400V / 230V								
ENT.IST.4023.25	M3201	86	25		●	230	1	1
ENT.IST.4023.50	M3202	113	50		●	230	1,5	1
ENT.IST.4023.100	M3203	141	100		●	230	2	1
ENT.IST.4023.160	M3204	177	160		●	230	2,5	1
ENT.IST.4023.200	M3205	200	200		●	230	3	1
ENT.IST.4023.250	M3206	235	250		●	230	3,6	1
ENT.IST.4023.320	M3207	277	320		●	230	4,5	1
ENT.IST.4023.400	M3208	332	400		●	230	5,6	1
ENT.IST.4023.500	M3209	371	500		●	230	7,1	1
ENT.IST.4023.630	M3210	487	630		●	230	8,3	1



STANDART SERİ ŞÖNT REAKTÖRLER (Endüktif Yük Reaktörü)

Ürün Modeli	Sipariş No	B. Fiyat / ₺	Güç (kVA)	L (mH)	I _{ms} (A)	İşletme Gerilimi	Ağırlık (kg)	Adet / Koli
Tek Fazlı Şönt Reaktörler								
ENT.SRS1 230/0,25	M3505	297	0,25	670	1,09	230V 50Hz	2,1	1
ENT.SRS1 230/0,5	M3462	378	0,5	338	2,17	230V 50Hz	3,1	1
ENT.SRS1 230/0,3/0,4/0,5	M3587	496	0,3/0,4/0,5	553/415/338	1,3/1,74/2,17	230V 50Hz	4,3	1
ENT.SRS1 230/1	M3463	596	1	169	4,35	230V 50Hz	7	1
ENT.SRS1 230/1,5	M3502	636	1,5	105	6,52	230V 50Hz	9,1	1
ENT.SRS1 230/2	M3872	819	2	84,5	8,7	230V 50Hz	12,35	1
ENT.SRS1 230/2,5	M3588	1.003	2,5	67,6	10,9	230V 50Hz	15,3	1
ENT.SRS1 230/3	M3873	1.007	3	56,3	13	230V 50Hz	17,6	1
ENT.SRS1 230/5	M4121	1.949	5	33,68	21,74	230V 50Hz	30,5	1

STANDART SERİ ŞÖNT REAKTÖRLER (Endüktif Yük Reaktörü)

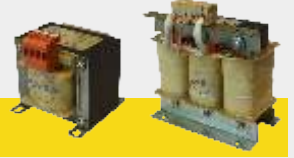

Ürün Modeli	Sipariş No	B. Fiyat / ₺	Güç (kVAr)	L (mH)	I _{ms} (A)	İşletme Gerilimi	Ağırlık (kg)	Adet / Koli
Üç Fazlı Şönt Reaktörler								
ENT.SRS3 400/0,25	M3592 / M3744*	833	0,25	2040	0,36	400V 50 Hz	2,3	1
ENT.SRS3 400/0,5	M3503 / M3745*	854	0,5	1020	0,72	400V 50 Hz	3	1
ENT.SRS3 400/1	M3464 / M3746*	993	1	505	1,44	400V 50 Hz	7,8	1
ENT.SRS3 400/1,5	M3465 / M3747*	1.190	1,5	336	2,17	400V 50 Hz	9,5	1
ENT.SRS3 400/2	M3591 / M3748*	1.368	2	255	2,89	400V 50 Hz	11,6	1
ENT.SRS3 400/2,5	M3466 / M3749*	1.588	2,5	202	3,61	400V 50 Hz	11,9	1
ENT.SRS3 400/3	M3590 / M3750*	1.709	3	170	4,33	400V 50 Hz	16,7	1
ENT.SRS3 400/5	M3467 / M3751*	2.184	5	101	7,22	400V 50 Hz	22,5	1
ENT.SRS3 400/7,5	M3589 / M3752*	2.700	7,5	68	10,83	400V 50 Hz	32	1
ENT.SRS3 400/10	M3504 / M3753*	3.377	10	51	14,43	400V 50 Hz	44	1
ENT.SRS3 400/15	M3711	4.930	15	33,8	21,7	400V 50 Hz	53	1
ENT.SRS3 400/20	M3712	5.902	20	25,2	28,9	400V 50 Hz	70,5	1
ENT.SRS3 400/25	M3713	6.723	25	20,2	36,1	400V 50 Hz	94	1
ENT.SRS3 400/40	M3992	9.412	40	12,7	57,8	400V 50 Hz	127	1

* Muadili ürünlerdir. Siparişler, ürünlerin stok durumlarına göre karşılanır.

ENDÜSTRİYEL SERİ ŞÖNT REAKTÖRLER (Endüktif Yük Reaktörü)



Ürün Modeli	Sipariş No	B. Fiyat / EURO	Güç (kVAr)	L (mH)	I _{ms} (A)	Ağırlık (kg)	Adet / Koli
Tek Fazlı Şönt Reaktörler							
ENT.ERS1 230/0,1	M2857	37	0,1	1523	0,46	1,5	1
ENT.ERS1 230/0,25	M2024	66	0,25	672	1,1	2	1
ENT.ERS1 230/0,5	M1825	89	0,3-0,4-0,5	338	2,17	3,5	1
ENT.ERS1 230/0,3/0,4/0,5	M2033	116	0,5	380	2,17	4,25	1
ENT.ERS1 230/1	M1919	121	1	168	4,35	8	1
ENT.ERS1 230/1,5	M1966	130	1,5	112	6,5	9	1
ENT.ERS1 230/1,66	M3786	157	1,66	103	6,82	10	1
ENT.ERS1 230/2,5	M1967	249	2,5	67	10,9	20	1
ENT.ERS1 230/3,33	M3785	219	3,33	50,5	14,4	22,7	1
Üç Fazlı Şönt Reaktörler							
ENT.ERS3 400/0,25	M2431	192	0,25	2020	0,36	4	1
ENT.ERS3 400/0,5	M1769	197	0,5	1010	0,73	5	1
ENT.ERS3 400/1	M1952	207	1	505	1,45	8,3	1
ENT.ERS3 400/1,5	M1694	256	1,5	336	2,2	9,7	1
ENT.ERS3 400/2	M1874	286	2	252	2,9	11,6	1
ENT.ERS3 400/2,5	M1732	325	2,5	203	3,6	11,8	1
ENT.ERS3 400/3	M1910	378	3	168	4,35	15	1
ENT.ERS3 400/5	M1835	430	5	100	7,2	33,3	1
ENT.ERS3 400/7,5	M2036	461	7,5	68	10,9	34,9	1
ENT.ERS3 400/10	M1936	666	10	51	14,5	41,2	1
ENT.ERS3 400/15	M2854	804	15	34,67	21,75	54	1
ENT.ERS3 400/20	M1940	1.034	20	26,	29	88,3	1
ENT.ERS3 400/25	M1876	1.263	25	20	36,3	115	1
ENT.ERS3 400/40	M3266	2.068	40	13	58	119,4	1

Not: Ara güç değerleri için lütfen fiyat sorunuz.



TEK FAZLI HARMONİK FİLTRELER

Ürün Modeli	Sipariş No	B. Fiyat / EURO	Güç (kVA)	L (mH)	I _{rms} (A)	I _{th} (A)	I _{lin} (A)	C* (µF)	İşletme Gerilimi	Rezonans Frekansı	P Faktörü	Ağırlık (kg)	Adet / Koli
ENT.ERH-E50 7-230-0,25	M3531	37	0,25	50	1,25	1,38	2,24	14,18	230V 50Hz	189Hz	% 7	1,2	1
ENT.ERH-E50 7-230-0,5	M2831	37	0,5	25,3	2,5	2,75	4,47	28,03	230V 50Hz	189Hz	% 7	1,4	1
ENT.ERH-E50 7-230-0,83	M3451	37	0,83	15	4,15	4,57	7,42	47,27	230V 50Hz	189Hz	% 7	1,5	1
ENT.ERH-E50 7-230-1	M3500	38	1,00	12,6	4,84	5,32	10,1	55,96	230V 50Hz	189Hz	% 7	1,2	1
ENT.ERH-E50 7-230-1,38	M1813	39	1,38	9,2	6,9	7,59	12,34	77,08	230V 50Hz	189Hz	% 7	2	1
ENT.ERH-E50 7-230-2,5	M2880	61	2,5	5,06	12,5	13,75	22,35	140,14	230V 50Hz	189Hz	% 7	4,4	1
ENT.ERH-E50 7-230-4,4	M2936	108	4,4	2,88	22	24,2	39,34	246,22	230V 50Hz	189Hz	% 7	6,5	1
ENT.ERH-E50 7-230-5	M3471	118	5	2,5	25	27,5	44,7	283,65	230V 50Hz	189Hz	% 7	7,4	1
ENT.ERH-E50 7-230-8,8	M2937	145	8,8	1,44	44	48,4	78,67	492,44	230V 50Hz	189Hz	% 7	12,3	1
ENT.ERH-E50 7-230-10	M3681	165	10	1,28	49,1	53,91	99,3	559,59	230V 50Hz	189Hz	% 7	13,1	1



ÜÇ FAZLI HARMONİK FİLTRELER

Ürün Modeli	Sipariş No	B. Fiyat / EURO	Güç (kVA)	L (mH)	I _{rms} (A)	I _{th} (A)	I _{lin} (A)	C* (µF)	İşletme Gerilimi	Rezonans Frekansı	P Faktörü	Ağırlık (kg)	Adet / Koli
ENT.ERH-E50-7-400-0,83	M2839	67	0,83	46,14	1,36	1,50	2,43	5,44	400V 50Hz	189Hz	% 7	1,5	1
ENT.ERH-E50-7-400-1,25	M2537	90	1,25	30,64	2,04	2,24	3,65	8,19	400V 50Hz	189Hz	% 7	1,6	1
ENT.ERH-E50-7-400-1,5	M1983	104	1,5	25,53	2,45	2,70	4,38	9,83	400V 50Hz	189Hz	% 7	1,7	1
ENT.ERH-E50-7-400-2,5	M1809	108	2,5	15,32	4,09	4,50	7,31	16,38	400V 50Hz	189Hz	% 7	1,8	1
ENT.ERH-E50-7-400-4	M1810	119	4	9,58	9,54	7,19	11,69	26,20	400V 50Hz	189Hz	% 7	2,3	1
ENT.ERH-E50-7-400-5	M1984	124	5	7,66	8,17	8,99	14,61	32,75	400V 50Hz	189Hz	% 7	4,8	1
ENT.ERH-E50-7-400-6,25	M1811	124	6,25	6,13	10,21	11,23	18,26	39,03	400V 50Hz	189Hz	% 7	5	1
ENT.ERH-E50-7-400-8	M2109	134	8	5,11	12,26	13,49	21,92	47,16	400V 50Hz	189Hz	% 7	5,5	1
ENT.ERH-E50-7-400-10	M3367	146	10	3,83	16,34	17,97	29,22	65,50	400V 50Hz	189Hz	% 7	6,5	1
ENT.ERH-E50-7-400-12,5	M3368	163	12,5	3,07	20,42	22,46	36,51	78,60	400V 50Hz	189Hz	% 7	7	1
ENT.ERH-E50 7-400-15	M4127	176	15	2,56	24,55	27,02	52	92,51	400V 50Hz	189Hz	% 7	9,8	1
ENT.ERH-E50-7-400-16,6	M3369	189	16,6	2,3	25,33	27,83	53,20	102,3	400V 50Hz	189Hz	% 7	11,5	1
ENT.ERH-E50-7-400-20	M3371	196	20	1,92	30,5	33,55	49,10	130,99	400V 50Hz	189Hz	% 7	11,6	1
ENT.ERH-E50-7-400-22,2	M3372	212	22,2	1,73	33,85	37,24	54,50	145,40	400V 50Hz	189Hz	% 7	11,3	1
ENT.ERH-E50-7-400-25	M3373	213	25	1,53	38,12	41,93	61,37	163,74	400V 50Hz	189Hz	% 7	11,7	1
ENT.ERH-E50 7-400-30	M3390	224	30	1,28	45,23	50,31	88,23	185,02	400V 50Hz	189Hz	% 7	12,4	1
ENT.ERH-E50-7-400-35	M3374	241	35	1,09	53,37	58,70	85,92	229,23	400V 50Hz	189Hz	% 7	13,5	1
ENT.ERH-E50-7-400-40	M3376	247	40	0,95	60,99	67,09	98,20	261,98	400V 50Hz	189Hz	% 7	17,3	1
ENT.ERH-E50-7-400-44,4	M3377	259	44,4	0,86	67,7	74,47	109,00	273,81	400V 50Hz	189Hz	% 7	17,96	1
ENT.ERH-E50-7-400-50	M3380	268	50	0,77	76,24	83,86	102,75	314,38	400V 50Hz	189Hz	% 7	21,2	1
ENT.ERH-E50-7-400-65	M3382	349	65	0,59	99,11	109,02	159,57	400,90	400V 50Hz	189Hz	% 7	27,75	1
ENT.ERH-E50-7-400-80	M3385	400	80	0,48	121,98	134,18	196,39	523,97	400V 50Hz	189Hz	% 7	30	1
ENT.ERH-E50-7-400-100	M3366	471	100	0,388	152,48	167,73	245,49	628,76	400V 50Hz	189Hz	% 7	42,5	1

Not: 50Hz. den farklı frekans ve harmonik filtre güç değerleri ile %5,67, %14 reaktör oranları için fiyat sorunuz.

BAĞLANTI ÜRÜNLERİ

VİDALI KLEMENSLER



CBC.35/GR
(35mm² geçiş klemensi)



GPA.95/GR
(95mm² yüksek akım klemensi)

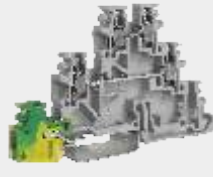

TDE.2/GR
(2,5mm² üç katlı klemens)



TEC.6/O
(6mm² topraklama klemensi)

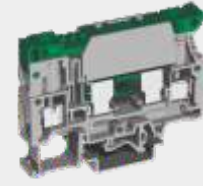

SFR.6/GR
(6mm² sigortalı klemens)



SCB.6/DD/GR
(6mm² ayırma klemensi)

YAY BASKILI KLEMENSLER



HMM.2/1+2/GR
(2,5mm² tek giriş-
çift çıkış klemensi)



HMM.1/2+2/GR
(1,5mm² çift giriş-
çift çıkış klemensi)



HLD.2/GR
(2,5mm² üç katlı klemens)



HTE.6
(6mm² topraklama klemensi)



HFR.4/M/GR
(4mm² sigortalı klemens)



HMS.2/GR
(2,5mm² bıçaklı
ayırma klemensi)

AKSESUARLAR



Klemens Durdurucuları



Klemens Kapakları



Ayırma Plakaları



Montaj Rayları

ETİKETLEME ÇÖZÜMLERİ



SmartPrint Yazıcı



İnkjet Yazıcı



Kablo Etiketleri

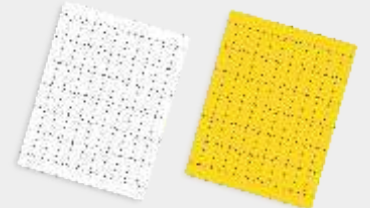

Pano ve Cihaz Etiketleri, Yapışkanlı

KABLO BAĞLARI



Renkli Kablo Bağları

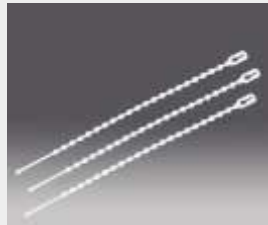

Boncuk Tip Kablo Bağları



Yapışkanlı Kroşeler



Vidalı Kroşeler

KABLO YÜKSÜKLERİ VE PABUÇLARI



VİDALI KLEMENSLER

GEÇİŞ KLEMENSLERİ

VİDALI



CBC.2/GR



CBC.6/GR



CBC.16/GR



CBC.35/GR



CBC.4(EX)I

Sipariş No	Tip	Fiyat (₺ / Adet)	Kesit (mm ²)	Renk	Adet
M2094	CBC.2/GR	2,18	2,5	Gri	120
M2095	CBC.2(EX)I	2,27	2,5	Mavi	120
M2096	CBC.4/GR	2,60	4	Gri	100
M2097	CBC.4(EX)I	2,64	4	Mavi	100
M2098	CBC.6/GR	3,96	6	Gri	100
M2099	CBC.6(EX)I	3,96	6	Mavi	100
M2100	CBC.10/GR	5,43	10	Gri	100
M2101	CBC.10(EX)I	5,58	10	Mavi	100
M2102	CBC.16/GR	7,08	16	Gri	50
M2103	CBC.16(EX)I	7,08	16	Mavi	50
M2104	CBC.35/GR	13,02	35	Gri	50
M2105	CBC.35(EX)I	13,02	35	Mavi	50

RENKLİ GEÇİŞ KLEMENSLERİ

VİDALI

ÜRÜN-RENK	Fiyat (₺ / Adet)	Turuncu	Sarı	Kırmızı	Siyah	Yeşil	Beyaz
CBC.02	2,54	M2158	M2309	M2106	M2310	M2148	M2159
CBC.04	3,13	M2160	M2161	M2107	M2163	M2164	M2162
CBC.06	4,88	M2834	M2835	M2833	M2837	M2886	M2836
CBC.10	6,50	M2887	M2888	M2889	M2891	M2892	M2890

YÜKSEK AKIM KLEMENSLERİ

VİDALI

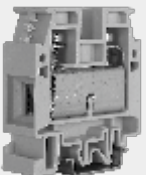

CBD.50GR

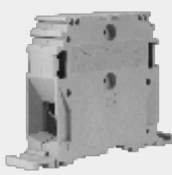

GPA.95/GR



GPA.150/GR

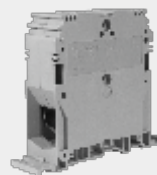

GPA.240/GR

Sipariş No	Tip	Fiyat (₺ / Adet)	Kesit (mm ²)	Açıklama	Renk	Adet
M2108	CBD.50GR	43,15	50		Gri	50
M2311	CBD.50(EX)I	43,15	50		Mavi	50
M3304	GPA.70/GR	52,70	70	Alyan vidalı	Gri	25
M2528	GPA.70(EX)I	52,70	70	Alyan vidalı	Mavi	25
M2165	GPA.95/GR	73,26	95	Alyan vidalı	Gri	10
M2312	GPA.95(EX)I	73,26	95	Alyan vidalı	Mavi	10
M2166	GPA.150/GR	103,43	150	Alyan vidalı	Gri	8
M2167	GPA.240/GR	131,76	240	Alyan vidalı	Gri	4

VİDALI KLEMENSLER

İKİ KATLI KLEMENSLER

VİDALI



DBC.2/GR



DAS.4/GR

Sipariş No	Tip	Fiyat (₺ / Adet)	Kesit (mm ²)	Renk	Adet
M2170	DBC.2/GR	6,43	2,5	Gri	120
M2168	DBC.2(Ex)I	7,34	2,5	Mavi	120
M2110	DAS.4/GR	7,74	4	Gri	120
M2169	DAS.4(Ex)I	7,74	4	Mavi	120

ÜÇ KATLI KLEMENSLER

VİDALI



TLS.2/GR

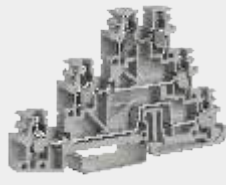

TLD.2/GR



TDE.2/GR

Sipariş No	Tip	Fiyat (₺ / Adet)	Kesit (mm ²)	Açıklama	Renk	Adet
M2171	TLS.2/GR	15,48	2,5	Sensör Klemensi	Gri	200
M2111	TLD.2/GR	16,32	2,5	Geçiş Klemensi	Gri	125
M2313	TDE.2/GR	22,55	2,5	Alt Kat Toprak Klemens	Gri	125

TOPRAKLAMA KLEMENSLERİ

VİDALI



TEO.2



TEO.4



TEC.6/O



TEC.10/O



TEC.16/O



TEC.35/O

Sipariş No	Tip	Fiyat (₺ / Adet)	Kesit (mm ²)	Renk	Adet
M2112	TEO.2	6,43	2,5	Sarı-Yeşil	75
M2113	TEO.4	6,91	4	Sarı-Yeşil	50
M2114	TEC.6/O	12,09	6	Sarı-Yeşil	45
M2115	TEC.10/O	12,68	10	Sarı-Yeşil	35
M2116	TEC.16/O	16,32	16	Sarı-Yeşil	30
M2117	TEC.35/O	27,92	35	Sarı-Yeşil	15

VİDALI KLEMENSLER

MİNİ KLEMENSLER

VİDALI



RN.1/GR



RP.4/GR



TR.2



TR.4

Sipariş No	Tip	Fiyat (₺ / Adet)	Kesit (mm ²)	Açıklama	Renk	Adet
M2178	RN.1/GR	2,58	1,5	Mini Klemens	Gri	125
M2396	RN.2/GR	2,58	2,5	Mini Klemens	Gri	110
M2397	RP.4/GR	2,66	4	Mini Klemens	Gri	144
M2179	TR.2	11,05	2,5	Mini Topraklama Klemensi	Sarı-Yeşil	100
M2398	TR.4	12,24	4	Mini Topraklama Klemensi	Sarı-Yeşil	50

CİHAZ SIRA KLEMENSLERİ

VİDALI



BPL.4



TPL.4

Sipariş No	Tip	Fiyat (₺ / Adet)	Kesit (mm ²)	Açıklama	Renk	Adet
M2817	BPL.4	8,11	4	2 Kutuplu Geçmeli Tip	Bej	60
M2818	TPL.4	11,05	4	3 Kutuplu Geçmeli Tip	Bej	40

VİDALI KLEMENSLER

SİGORTALI KLEMENSLER

VİDALI



SFR.4/GR

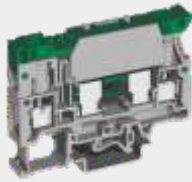

SFR.6/GR

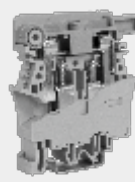

FPC.10/GR



DSF.4/GR

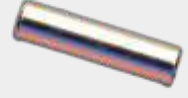

CO/5

Sipariş No	Tip	Fiyat (₺ / Adet)	Kesit (mm ²)	Açıklama	Renk	Adet
M2118	SFR.4/GR	9,58	4	Sigortalı	Gri	70
M2314	SFR.4/C48	35,67	4	48VDC Ledli - Sigortalı	Bej	70
M2315	SFR.4/C230	35,00	4	230VAC Ledli - Sigortalı	Bej	70
M2173	SFR.6/GR	21,25	6	Sigortalı	Gri	50
M2174	FPC.10	35,29	10	Sigortalı	Bej	70
M2175	DSF4/GR	23,52	4	İki Katlı - Sigortalı	Gri	80
M2810	CO/5	2,18		4mm ² sigortalı klemens için iletken çubuk		50

BIÇAKLI AYIRMA KLEMENSLERİ

VİDALI



MPS.2/SW/GR



MPS.4/GR



DSS.4/GR

Sipariş No	Tip	Fiyat (₺ / Adet)	Kesit (mm ²)	Açıklama	Renk	Adet
M2176	MPS.2/SW/GR	14,91	2,5	Tek Katlı Bıçaklı	Gri	120
M2316	MPS.4/GR	13,02	4	Tek Katlı Bıçaklı	Gri	100
M2177	DSS.4/GR	25,26	4	Çift Katlı Bıçaklı	Gri	100

SÜRGÜLÜ ÖLÇME - AYIRMA KLEMENSLERİ

VİDALI



SCB.6/DD/GR

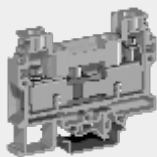

SCB.10/GR

Sipariş No	Tip	Fiyat (₺ / Adet)	Kesit (mm ²)	Açıklama	Renk	Adet
M2600	SCB.6/GR	16,42	6	Sürgülü Ayırma	Gri	100
M2318	SCB.10/GR	21,46	10	Sürgülü Ayırma	Gri	80
M2317	SCB.6/DD/GR	20,42	6	Sürgülü Ölçme Ayırma	Gri	80
M2599	SCB.10/DD/GR	38,79	10	Sürgülü Ölçme Ayırma	Gri	80

YAY BASKILI KLEMENSLER

GEÇİŞ KLEMENSLERİ

YAYLI



HMM.1/GR



HMM.2/GR



HMM.4/GR



HMM.10/GR



HMM.16/GR

Sipariş No	Tip	Fiyat (₺ / Adet)	Kesit (mm ²)	Renk	Adet
M2119	HMM.1/GR	2,14	1,5	Gri	100
M2319	HMM.1(Ex)I	2,16	1,5	Mavi	100
M2120	HMM.2/GR	2,16	2,5	Gri	80
M2121	HMM.2(Ex)I	2,16	2,5	Mavi	80
M2122	HMM.4/GR	2,70	4	Gri	60
M2123	HMM.4(Ex)I	2,70	4	Mavi	60
M2124	HMM.6/GR	4,65	6	Gri	30
M2149	HMM.6(Ex)I	4,87	6	Mavi	30
M2125	HMM.10/GR	6,86	10	Gri	30
M2320	HMM.10(Ex)I	7,40	10	Mavi	30
M2126	HMM.16/GR	9,22	16	Gri	30
M2184	HMM.16(Ex)I	10,45	16	Mavi	30

RENKLİ GEÇİŞ KLEMENSLERİ

YAYLI

ÜRÜN - RENK	Fiyat (₺ / Adet)	Turuncu	Sarı	Kırmızı	Siyah	Yeşil	Beyaz
HMM.1	2,54	M2185	M2186	M2187	M2189	M2190	M2188
HMM.2	2,74	M2321	M2191	M2322	M2323	M2324	M2192
HMM.4	3,00	M2193	M2194	M2195	M2197	M2198	M2196

TEK GİRİŞ - ÇİFT ÇIKIŞLI KLEMENSLER

YAYLI



HMM.1/1+2/GR



HMM.2/1+2/GR



HMM.4/1+2/GR

Sipariş No	Tip	Fiyat (₺ / Adet)	Kesit (mm ²)	Renk	Adet
M2127	HMM.1/1+2/GR	3,95	1,5	Gri	80
M2199	HMM.1/1+2(Ex)I	4,15	1,5	Mavi	80
M2327	HMM.2/1+2/GR	5,42	2,5	Gri	80
M2200	HMM.2/1+2(Ex)I	5,29	2,5	Mavi	80
M2201	HMM.4/1+2/GR	5,42	4	Gri	40
M2325	HMM.4/1+2(Ex)I	5,42	4	Mavi	40

YAY BASKILI KLEMENSLER

ÇİFT GİRİŞ-ÇİFT ÇIKIŞLI KLEMENSLER

YAYLI



HMM.1/2+2/GR



HMM.2/2+2/GR

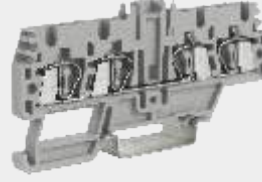

HMM.4/2+2/GR

Sipariş No	Tip	Fiyat (₺ / Adet)	Kesit (mm ²)	Renk	Adet
M2326	HMM.1/2+2/GR	4,88	1,5	Gri	60
M2202	HMM.1/2+2(Ex)I	5,09	1,5	Mavi	60
M2128	HMM.2/2+2/GR	5,42	2,5	Gri	60
M2203	HMM.2/2+2(Ex)I	5,42	2,5	Mavi	60
M2204	HMM.4/2+2/GR	7,15	4	Gri	40
M2205	HMM.4/2+2(Ex)I	7,44	4	Mavi	20

İKİ KATLI KLEMENSLER

YAYLI



HMD.1/GR



HMD.2N/GR

Sipariş No	Tip	Fiyat (₺ / Adet)	Kesit (mm ²)	Renk	Adet
M2328	HMD.1/GR	7,27	1,5	Gri	50
M2206	HMD.1(Ex)I	7,27	1,5	Mavi	50
M2129	HMD.2N/GR	7,15	2,5	Gri	40
M2329	HMD.2N(Ex)I	7,40	2,5	Mavi	40

ÜÇ KATLI KLEMENSLER

YAYLI



HLD.2/GR

Sipariş No	Tip	Fiyat (₺ / Adet)	Kesit (mm ²)	Renk	Adet
M2207	HLD.2/GR	12,99	2,5	Gri	50

YAY BASKILI KLEMENSLER

TOPRAKLAMA KLEMENSLERİ

YAYLI



HTE.2



HTE.4



HTE.6



HTE.2/1+2



HTE.1/2+2

Sipariş No	Tip	Fiyat (₺ / Adet)	Kesit (mm ²)	Açıklama	Renk	Adet
M2330	HTE.1	9,78	1,5		Sarı-Yeşil	80
M2130	HTE.2	7,37	2,5		Sarı-Yeşil	80
M2131	HTE.4	7,53	4		Sarı-Yeşil	60
M2331	HTE.6	9,09	6		Sarı-Yeşil	30
M2208	HTE.10	14,66	10		Sarı-Yeşil	30
M2209	HTE.16	19,29	16		Sarı-Yeşil	30
M2210	HTE.1/1+2	11,39	1,5	Tek Giriş Çift Çıkış	Sarı-Yeşil	80
M2211	HTE.2/1+2	10,35	2,5	Tek Giriş Çift Çıkış	Sarı-Yeşil	80
M2212	HTE.4/1+2	14,15	4	Tek Giriş Çift Çıkış	Sarı-Yeşil	40
M2213	HTE.1/2+2	12,60	1,5	Çift Giriş Çift Çıkış	Sarı-Yeşil	60
M2214	HTE.2/2+2	12,63	2,5	Çift Giriş Çift Çıkış	Sarı-Yeşil	60
M2215	HTE.4/2+2	17,95	4	Çift Giriş Çift Çıkış	Sarı-Yeşil	40

SİGORTALI KLEMENSLER

YAYLI



HFR.4/M/GR

Sipariş No	Tip	Fiyat (₺ / Adet)	Kesit (mm ²)	Açıklama	Renk	Adet
M2132	HFR.4/M/GR	10,50	4	Sigortalı	Gri	100
M2216	HFR.4/M/GR/C12-48	56,32	4	24VDC Ledli - Sigortalı	Gri	100
M2217	HFR.4/M/GR/C115-230	56,32	4	230VAC Ledli - Sigortalı	Gri	70

BIÇAKLI - AYIRMA KLEMENSLERİ

YAYLI



HMS.2/GR

Sipariş No	Tip	Fiyat (₺ / Adet)	Kesit (mm ²)	Renk	Adet
M2332	HMS.2/GR	13,55	2,5	Gri	80

YAY BASKILI KLEMENSLER

SOKETLİ KLEMENSLER VE FİŞLER

YAYLI



HVPC.2/GR



CHP.2/GR

Sipariş No	Tip	Fiyat (₺ / Adet)	Kesit (mm ²)	Açıklama	Renk	Adet
Soketli Klemensler						
M2218	HVPC.2/GR	3,30	2,5	1 Yaylı Giriş + 1 Fiş-Soket Giriş	Gri	120
Fişler						
M2219	CHP.2/GR	3,96	2,5	Birleştirilebilir Tekli Fiş (Köprülenebilir)	Gri	20

MİNİ KLEMENSLER

YAYLI



HPP.2/GR



HP.2/GR

Sipariş No	Tip	Fiyat (₺ / Adet)	Kesit (mm ²)	Açıklama	Renk	Adet
M2220	HPP.2/GR	3,13	2,5		Gri	100
M2221	HPP.2(Ex)I	3,13	2,5		Mavi	100
M2222	HP.2/GR	3,13	2,5	Raysız Montaj	Gri	100
M2223	HP.2(Ex)I	3,13	2,5	Raysız Montaj	Mavi	100

AKSESUARLAR

KAPAKLAR



Sipariş No	Tip	Fiyat (₺ / Adet)	Açıklama	Renk	Adet
M2136	CBC.2-10/PT/GR	1,54	CBC.2,4,6,10 için	Gri	50
M2227	CBC.2-10/PT(Ex)I	1,41	CBC.2,4,6,10 için	Mavi	50
M2137	CBC.16/PT/GR	2,04	CBC.16 için	Gri	25
M2338	CBC.16/PT(Ex)I	2,04	CBC.16 için	Mavi	25
M2531	CBC.35/PT/GR	2,21	CBC.35 için	Gri	25
M2532	CBC.35/PT(Ex)I	2,21	CBC.35 için	Mavi	25
M2538	CB50/PT/GR	2,34	CBD.50 için	Gri	10
M2232	DBC/PT/GR	2,82	DBC.2 için	Gri	25
M2339	DBC/PT(Ex)I	2,82	DBC.2 için	Mavi	50
M2230	DAS/PT/GR	2,66	DAS.4 için	Gri	25
M2231	DAS/PT(Ex)I	2,66	DAS.4 için	Mavi	25
M2233	RFN/PT/GR	1,89	RN.1 ve RN.2 için	Gri	25
M2556	RP4/PT/GR	2,04	RP.4 için	Gri	25
M2234	MPS.2/PT/GR	2,08	MPS.2 için	Gri	25
M2558	MPS.4/PT/GR	2,21	MPS.4 için	Gri	25
M2804	SFR.4/PT/GR	2,08	SFR.4 için	Gri	25
M2805	SFR.6/PT/GR	3,29	SFR.6 için	Gri	25
M2561	TLD/PT/GR	4,70	TLD.2 ve TDE.2 için	Gri	25
M2562	TLS/PT/GR	4,34	TLS.2 için	Gri	25
M2806	TEO.2/PT	1,63	TEO.2 için	Sarı - Yeşil	50
M2807	TEO.4/PT	1,63	TEO.4 için	Sarı - Yeşil	25
M2235	SCB/6/PT/GR	3,94	SCB.6 için	Gri	25
M2236	SCB/10/PT/GR	4,71	SCB.10 için	Gri	25
M2138	HMT.2/PT/GR	2,08	HMM.2 için	Gri	25
M2139	HMT.4/PT/GR	2,08	HMM.4 için	Gri	25
M2340	HMT.6/PT/GR	2,14	HMM.6 için	Gri	25
M2341	HMT.10/PT/GR	2,53	HMM.10 için	Gri	25
M2342	HMT.16/PT/GR	2,64	HMM.16 için	Gri	25
M2237	HMT.2/1+2/PT/GR	2,25	HMM.2/1+2 için	Gri	25
M2238	HMT.4/1+2/PT/GR	2,25	HMM.4/1+2 için	Gri	25
M2239	HMT.2/2+2/PT/GR	2,53	HMM.2/2+2 için	Gri	25
M2240	HMT.4/2+2/PT/GR	2,53	HMM.4/2+2 için	Gri	25
M2343	HMD.1/PT/GR	2,53	HMD.1 ve HMD.2N için	Gri	25
M2814	HFR.4/PT/GR	2,53	HFR.4 için	Gri	25
M2815	HLD.2/PT/GR	4,32	HLD.2 için	Gri	25
M2816	HP/PT/GR	2,64	HPP.2 için	Gri	25
M3499	CHP.2/PT/GR	1,79	CHP.2GR için	Gri	25
M3578	HVPC.2/PT/GR	2,24	HVPC.2/GR için	Gri	25

RAY TAŞIYICILAR



Sipariş No	Tip	Fiyat (₺ / Adet)	Açıklama	Adet
M2333	ACI121316	13,42	Ray Taşıyıcı, 30 Derece Açılı	20

AKSESUARLAR

KLEMENS DURDURUCULARI



BTO



BTU



Sipariş No	Tip	Fiyat (₺ / Adet)	Açıklama	Renk	Adet
M2133	BTO	2,24	Vidasız TH 35 Ray İçin	Siyah	25
M2134	BTU	2,93	Vidasız Ünlversal Tabanlı	Siyah	25
M2530	TIM02	6,58	Grup Etiketli Taşıyıcı (TA5015 ile beraber kullanılır)	Siyah	25
M2598	BT/2	2,80	Mini Klemens Durdurucu	Siyah	25

MONTAJ RAYLARI



Sipariş No	Tip	Ürün Kodu	Fiyat (₺ / mt)	Açıklama	Adet
M2875	PR/3/ASE		9,72 *	Delikli 2 metre, 35x7,5 W Otomat tip	40mt
M2876	PR/3/ASE/1		9,72 *	Delikli 1 metre, 35x7,5 W Otomat tip	40mt
M2135	PR/3/AS		17,13 *	Delikli 2 metre, 35x7,5 W Otomat tip	40mt
M2334	PR/3/AC		16,91 *	Deliksiz 2 metre, 35x7,5 W Otomat tip	40mt
M2335	PR/3/PA		32,09 *	Delikli 2 metre, 35x15	40mt
M2336	PR/3/PP		29,49 *	Deliksiz 2 metre, 35x15	40mt
M2224	PR/DIN/AS		31,07 *	Delikli 2 metre, 32G Tip	40mt
M2225	PR/DIN/AC		28,14 *	Deliksiz 2 metre, 32G Tip	40mt
M2226	PR/2/AS		18,66 *	Delikli 2 metre, 15x5 mini klemens için	40mt

* Montaj rayları fiyatları metre bazında verilmiştir.

AYIRMA PLAKALARI



Sipariş No	Tip	Fiyat (₺ / Adet)	Açıklama	Renk	Adet
M2344	DFU/4	2,98	CBC.2,4,6,10,16 için	Kırmızı	50
M2241	DFU/2	2,82	MPS.2/SV için	Kırmızı	50
M2242	DFU/7	5,18	DAS.4, DBC.2 ve SCB.10 için	Kırmızı	25
M2243	DFU/6	5,18	SCB.6 için	Kırmızı	25
M2244	DFU/3	3,63	Üç katlı vidalı klemensler için	Kırmızı	50
M2346	DFH/1	1,89	HMM.2,4,6 için	Kırmızı	25

İKAZ ETİKETLERİ

Sipariş No	Tip	Fiyat (₺ / Adet)	Açıklama	Adet
M2262	PRP/7/G	7,53	CBC.2,4,6,10 için	10

AKSESUARLAR

ÜST KÖPRÜLER

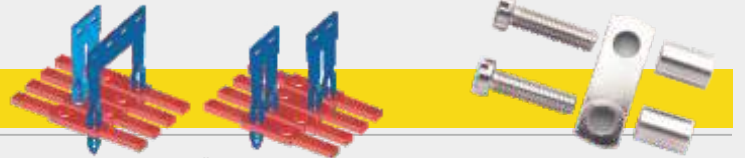

Geçmeli Tip Üst Köprü

Vida Bağlantılı Köprü



Geçmeli Tip Üst Köprü Montajı ve Sökülmesi

Sipariş No	Tip	Fiyat (₺ / Adet)	Açıklama	Adet
M2248	PTC/2/02	3,13 *	2,5mm ² Vidalı Klemens İçin 2'li - Geçmeli Tip	25
M2351	PTC/2/03	4,71 *	2,5mm ² Vidalı Klemens İçin 3'lü - Geçmeli Tip	25
M2249	PTC/2/05	6,27 *	2,5mm ² Vidalı Klemens İçin 5'li - Geçmeli Tip	25
M2140	PTC/2/10	13,80 *	2,5mm ² Vidalı Klemens İçin 10'lu - Geçmeli Tip	10
M2141	PTC/4/10	15,69	4mm ² Vidalı Klemens İçin 10'lu - Geçmeli Tip	10
M2349	PTC/6/10	17,72	6mm ² Vidalı Klemens İçin 10'lu - Geçmeli Tip	10
M2350	PTC/10/10	22,26	10mm ² Vidalı Klemens İçin 10'lu - Geçmeli Tip	10
M2354	POF/53	8,32	16mm ² Vidalı Klemens İçin 2'li - Vida Bağlantılı	25
M2355	POF/06	9,31	35mm ² Vidalı Klemens İçin 2'li - Vida Bağlantılı	15
M2250	POF/07	13,32	50mm ² Vidalı Klemens İçin 2'li - Vida Bağlantılı	15
M2251	PTC/1/02	1,25	1,5mm ² Yaylı Klemens İçin 2'li - Geçmeli Tip	25
M2252	PTC/1/03	2,21	1,5mm ² Yaylı Klemens İçin 3'lü - Geçmeli Tip	25
M2356	PTC/1/05	3,77	1,5mm ² Yaylı Klemens İçin 5'li - Geçmeli Tip	25
M2357	PTC/1/10	7,53	1,5mm ² Yaylı Klemens İçin 10'lu - Geçmeli Tip	10
M2142	PTC/3/02	1,58 *	2,5mm ² Yaylı Klemens İçin 2'li - Geçmeli Tip	25
M2253	PTC/3/03	2,21 *	2,5mm ² Yaylı Klemens İçin 3'lü - Geçmeli Tip	25
M2254	PTC/3/05	3,77 *	2,5mm ² Yaylı Klemens İçin 5'li - Geçmeli Tip	25
M2143	PTC/3/10	7,21 *	2,5mm ² Yaylı Klemens İçin 10'lu - Geçmeli Tip	10
M2255	PTC/5/02	1,89	4mm ² Yaylı Klemens İçin 2'li - Geçmeli Tip	25
M2256	PTC/5/03	2,66	4mm ² Yaylı Klemens İçin 3'lü - Geçmeli Tip	25
M2257	PTC/5/05	4,23	4mm ² Yaylı Klemens İçin 5'li - Geçmeli Tip	25
M2358	PTC/5/10	8,64	4mm ² Yaylı Klemens İçin 10'lu - Geçmeli Tip	10
M2359	PTC/8/02	2,82	6mm ² Yaylı Klemens İçin 2'li - Geçmeli Tip	25
M2258	PTC/8/03	5,29	6mm ² Yaylı Klemens İçin 3'lü - Geçmeli Tip	25
M2259	PTC/8/05	8,15	6mm ² Yaylı Klemens İçin 5'li - Geçmeli Tip	25
M2260	PTC/8/10	12,95	6mm ² Yaylı Klemens İçin 10'lu - Geçmeli Tip	10
M2360	PTC/11/02	6,46	10mm ² Yaylı Klemens İçin 2'li - Geçmeli Tip	25
M2559	PTC/11/10	20,23	10mm ² Yaylı Klemens İçin 10'lu - Geçmeli Tip	10
M2261	PTC/16/02	7,91	16mm ² Yaylı Klemens İçin 2'li - Geçmeli Tip	25
M2560	PTC/16/10	30,68	16mm ² Yaylı Klemens İçin 10'lu - Geçmeli Tip	10
M2604	PM51/10	21,64	4mm ² Vidalı İki Katlı Klemens İçin 10'lu - Vida Bağlantılı	10

* 2,5 mm² 2 katlı klemens içinde kullanılabilir.

KISA DEVRE KÖPRÜLERİ

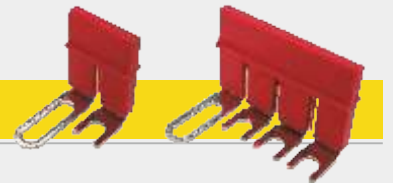

SCB/6/PO/2

SCB/6/PO/4

Sipariş No	Tip	Fiyat (₺ / Adet)	Açıklama	Renk	Adet
M3692	SCB/6/PO/2	4,27	SCB.6 için kısa devre köprüsü (2'li)	Kırmızı	40
M3693	SCB/6/PO/4	5,31	SCB.6 için kısa devre köprüsü (4'lü)	Kırmızı	20

ETİKETLEME ÇÖZÜMLERİ

Inkjet Yazıcı ve Aksesuarları



INKJET YAZICI

- Tak-çalıştır özelliği ile kolay kurulum
- Normal ofis yazıcısı boyutlarında kompakt tasarım
- Saatte 20.000 etiket yazma hızı ile zaman ve işçilik tasarrufu

Sipariş No	Tip	Fiyat (₺ / Adet)	Açıklama	Adet
M2285	INKJET YAZICI	**	INKJET Yazıcı ve Baz Aksesuarları	1
M2286	INKBJET	442	Mürekkep Kartuşu, 80ml, INKJET Yazıcı için	1
M3994	CLNRJET	402	Temizleme Kartuşu, 250ml, INKJET Yazıcı için	1

SMARTPRINT YAZICI VE AKSESUARLARI



SMARTPRINT YAZICI

- Termal transfer teknolojisi ile kolay kullanım
- Hassas, hızlı ve yüksek çözünürlüklü baskı
- Yenilikçi tasarımı ile sayısız markalama ortamında baskı yeteneği

Sipariş No	Tip	Fiyat (₺ / Adet)	Açıklama	Adet
M4105	SMARTPRINT YAZICI	**	SmartPrint Yazıcı ve Aksesuarları	1
M4120	SMARTPRINT Rulo	940	Siyah Rulo, 300m, SmartPrint için	1
M4129	PLT 15	1.890	Destek Plakası, Klemens Etiketleri için (SmartPrint ile uyumlu)	1

** Lütfen Fiyat Sorunuz.

KLEMENS ETİKETLERİ



Sipariş No	Tip	Fiyat (₺ / Adet)	Açıklama	Renk	Adet/Tabaka	Adet/Ambalaj
M2144	CNU/8/51	0,15	2,5 mm ² vidalı/yaylı Klemens için (Inkjet uyumlu)	Beyaz	100	1500
M4093	CNU/8/51S	0,16	2,5 mm ² vidalı/yaylı Klemens için (SmartPrint ve Inkjet uyumlu)	Beyaz	100	1500
M2399	CNU/8/51B	0,16	2,5 mm ² vidalı/yaylı Klemens için-Baskılı (Inkjet uyumlu)	Beyaz	100	1500
M4094	CNU/8/51BS	0,18	2,5 mm ² vidalı/yaylı Klemens için-Baskılı (SmartPrint ve Inkjet uyumlu)	Beyaz	100	1500
M2145	CNU/8/61	0,16	4,6,10,16,35mm ² vidalı/yaylı Klemens için (Inkjet uyumlu)	Beyaz	80	1200
M2400	CNU/8/61B	0,19	4,6,10,16,35mm ² vidalı/yaylı Klemens için-Baskılı (Inkjet uyumlu)	Beyaz	80	1200
M2270	SHZ/1	0,15	1,5 mm ² yaylı Klemens için (Inkjet uyumlu)	Beyaz	100	1500
M4097	SHZ/1S	0,16	1,5 mm ² yaylı Klemens için (SmartPrint ve Inkjet uyumlu)	Beyaz	100	1500
M2401	SHZ/1B	0,16	1,5 mm ² yaylı Klemens için - Baskılı (Inkjet uyumlu)	Beyaz	100	1500
M4126	SHZ/1BS	0,18	1,5 mm ² yaylı Klemens için - Baskılı (SmartPrint ve Inkjet uyumlu)	Beyaz	100	1500
M2533	TA5015W	1,26	Grup Etiketleri (TIM02 ile beraber kullanılır)	Beyaz	10	150
M2534	TA5015WB	1,41	Grup Etiketleri (TIM02 ile beraber kullanılır)-Baskılı	Beyaz	10	150

ETİKETLEME ÇÖZÜMLERİ

KABLO ETİKETLERİ

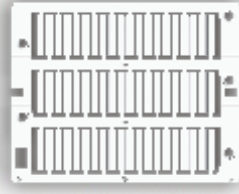
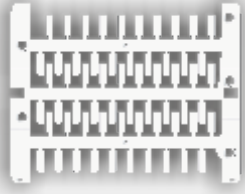

Sipariş No	Tip	Fiyat (₺ / Adet)	Açıklama	Renk	Adet/Tabaka	Adet/Ambalaj
M2365	NUT12	0,30	L:12 mm (Inkjet uyumlu)	Beyaz	60	1500
M4098	NUT12S	0,31	L:12 mm (SmartPrint ve Inkjet uyumlu)	Beyaz	60	1500
M2402	NUT12B	0,33	L:12 mm - Baskılı (Inkjet uyumlu)	Beyaz	60	2000
M4109	NUT12BS	0,33	L:12 mm - Baskılı (SmartPrint ve Inkjet uyumlu)	Beyaz	60	1200
M2366	NUT15	0,32	L: 15 mm (Inkjet uyumlu)	Beyaz	60	1500
M2403	NUT15B	0,35	L: 15 mm-Baskılı (Inkjet uyumlu)	Beyaz	60	1500
M2367	NUT23	0,40	L: 23 mm (Inkjet uyumlu)	Beyaz	60	1500
M2404	NUT23B	0,43	L: 23 mm-Baskılı (Inkjet uyumlu)	Beyaz	60	1500

KABLO ETİKETİ İÇİN ŞEFFAF KILIFLAR



Sipariş No	Tip	Fiyat (₺ / Adet)	Açıklama	Adet/Ambalaj
M2361	TUB1200	0,16	L: 12 mm, 0.22-0.5mm ² kablo için	1000
M2362	TUB1201	0,16	L: 12 mm, 0.5-1.5mm ² kablo için	3000
M2276	TUB1202	0,16	L: 12 mm, 1.5-6.0mm ² kablo için	3000
M2277	TUB1203	0,16	L: 12 mm, 10-16mm ² kablo için	1000
M2278	TUB1500	0,16	L: 15 mm, 0.22-0.55mm ² kablo için	1000
M2363	TUB1501	0,16	L: 15 mm, 0.5-1.5mm ² kablo için	3000
M2279	TUB1502	0,16	L: 15 mm, 1.5-6.0mm ² kablo için	3000
M2280	TUB1503	0,16	L: 15 mm, 10-16mm ² kablo için	1000
M2281	TUB1504	0,24	L: 15 mm, 25mm ² kablo için	500
M2364	TUB2300	0,16	L: 23 mm, 0.22-0.5mm ² kablo için	1000
M2282	TUB2301	0,16	L: 23 mm, 0.5-1.5mm ² kablo için	3000
M2283	TUB2302	0,24	L: 23 mm, 1.5-6.0mm ² kablo için	3000
M2284	TUB2303	0,32	L: 23 mm, 10-16mm ² kablo için	1000

ETİKETLEME ÇÖZÜMLERİ

PANO, BUTON VE KABLO ETİKETLERİ



TA2715W

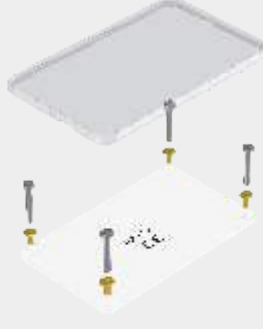

TA100060

Sipariş No	Tip	Fiyat (₺ / Adet)	Açıklama	Boyutlar	Renk	Adet
M2606	TA2715W	0,63	Etiket,Pano ve Buton için (Inkjet uyumlu)	27x15mm	Beyaz	270
M4099	TAP2715W	0,63	Etiket,Pano ve Buton için (SmartPrint uyumlu)	27x15mm	Beyaz	240
M2607	TA2715Y	0,63	Etiket,Pano ve Buton için (Inkjet uyumlu)	27x15mm	Sarı	270
M4100	TAP2715Y	0,63	Etiket,Pano ve Buton için (SmartPrint uyumlu)	27x15mm	Sarı	240
M2608	TA5015W	1,25	Etiket,Pano ve Buton için (Inkjet uyumlu)	50x15mm	Beyaz	150
M4101	TAP4915W	1,25	Etiket,Pano ve Buton için (SmartPrint uyumlu)	49x15mm	Beyaz	120
M2609	TA5015Y	1,25	Etiket,Pano ve Buton için (Inkjet uyumlu)	50x15mm	Sarı	150
M4102	TAP4915Y	1,25	Etiket,Pano ve Buton için (SmartPrint uyumlu)	49x15mm	Sarı	120
M2610	TA6715W	1,41	Etiket,Pano ve Buton için (Inkjet uyumlu)	50x15mm	Beyaz	75
M4103	TAP6715W	1,41	Etiket,Pano ve Buton için (SmartPrint uyumlu)	67x15mm	Beyaz	60
M2611	TA6715Y	1,41	Etiket,Pano ve Buton için (Inkjet uyumlu)	50x15mm	Sarı	75
M4104	TAP6715Y	1,41	Etiket,Pano ve Buton için (SmartPrint uyumlu)	67x15mm	Sarı	60
M2612	TA100060	13,02	Pano Yüzey Etiketi, Vida montajlı	100x60mm	Beyaz	10
M2613	TA100060Y	13,02	Pano Yüzey Etiketi, Vida montajlı	100x60mm	Sarı	10
M2614	TA100090	21,81	Pano Yüzey Etiketi, Vida montajlı	100x60mm	Beyaz	10
M2615	TA100090Y	21,81	Pano Yüzey Etiketi, Vida montajlı	100x90mm	Sarı	10
M2616	VET100060	13,02	Şeffaf Koruyucu Plaka, Vidalı Pano Yüzey Etiketi için			10
M2617	VET100090	21,81	Şeffaf Koruyucu Plaka, Vidalı Pano Yüzey Etiketi için			10

PANO ETİKET TAŞIYICILARI

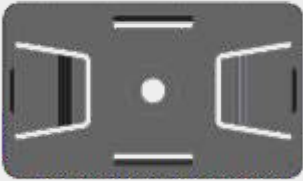

PT3017B



PT5217B



PT7017B

Sipariş No	Tip	Fiyat (₺ / Adet)	Açıklama	Boyutlar	Adet
M2618	PT3017B	2,66	Pano Etiket Taşıyıcı, Etiket için	27x15mm	270
M2619	PT3017BA	4,71	Pano Etiket Taşıyıcı, Yapışkanlı, Etiket için	27x15mm	270
M2620	PT5217B	3,13	Pano Etiket Taşıyıcı, Etiket için	50x15mm	150
M2621	PT5217BA	4,86	Pano Etiket Taşıyıcı, Yapışkanlı, Etiket için	50x15mm	150
M2622	PT7017B	3,30	Pano Etiket Taşıyıcı, Etiket için	67x15mm	75
M2623	PT7017BA	5,65	Pano Etiket Taşıyıcı, Yapışkanlı, Etiket için	67x15mm	75

ETİKETLEME ÇÖZÜMLERİ

PANO VE CİHAZ ETİKETLERİ, YAPIŞKANLI

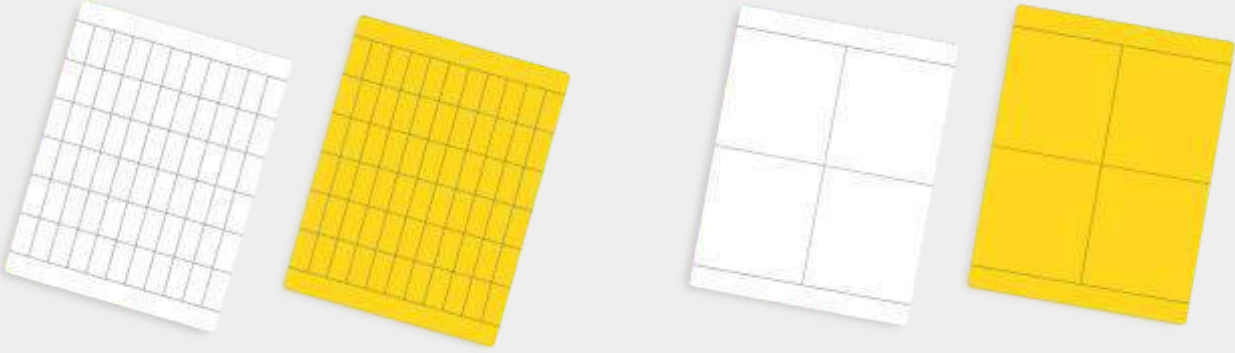

Sipariş No	Tip	Fiyat (₺ / Adet)	Açıklama	Boyutlar	Renk	Adet
M2641	TA209AW	0,80	Cihaz Etiketi	20x9mm	Beyaz	500
M2642	TA209AY	0,80	Cihaz Etiketi	20x9mm	Sarı	500
M2643	TA178AW	0,80	Cihaz Etiketi	17x8mm	Beyaz	660
M2644	TA178AY	0,80	Cihaz Etiketi	17x8mm	Sarı	660
M2645	TA156AW	0,48	Cihaz Etiketi	15x6mm	Beyaz	1050
M2646	TA156AY	0,48	Cihaz Etiketi	15x6mm	Sarı	1050
M2647	TA128AW	0,48	Cihaz Etiketi	12x8mm	Beyaz	880
M2648	TA128AY	0,48	Cihaz Etiketi	12x8mm	Sarı	990
M2649	TA207AW	0,80	Cihaz Etiketi	20x7mm	Beyaz	600
M2650	TA207AY	0,80	Cihaz Etiketi	20x7mm	Sarı	600
M2651	TA1517AW	1,09	Cihaz Etiketi	15x17mm	Beyaz	360
M2652	TA1517AY	1,09	Cihaz Etiketi	15x17mm	Sarı	360
M2653	TA2715AW	1,90	Cihaz Etiketi	27x15mm	Beyaz	200
M2654	TA5015AW	3,45	Cihaz Etiketi	50x15mm	Beyaz	100
M2655	TA6715AW	5,86	Cihaz Etiketi	67x15mm	Beyaz	50
M2656	TA2080AW	10,69	Pano Etiketi	20x80mm	Beyaz	40
M2657	TA2080AY	10,69	Pano Etiketi	20x80mm	Sarı	40
M2658	TA3070AW	15,88	Pano Etiketi	30x70mm	Beyaz	30
M2659	TA3070AY	15,88	Pano Etiketi	30x70mm	Sarı	30
M2660	TA4090AW	21,58	Pano Etiketi	40x90mm	Beyaz	20
M2661	TA4090AY	21,58	Pano Etiketi	40x90mm	Sarı	20
M2662	TA80100AW	43,48	Pano Etiketi	80x100mm	Beyaz	10
M2663	TA80100AY	43,48	Pano Etiketi	80x100mm	Sarı	10

ETİKETLEME ÇÖZÜMLERİ

BUTON ETİKET TAŞIYICILARI



PTD022



PTD225

Sipariş No	Tip	Fiyat (₺ / Adet)	Açıklama	Boyutlar	Adet
M2624	PTD022	2,51	Buton Etiket Taşıyıcı, Buton İçin	22mm Ø	270
M2625	PTD022A	4,55	Buton Etiket Taşıyıcı, Yapışkanlı, Buton İçin	22mm Ø	270
M2626	PTD225	2,51	Buton Etiket Taşıyıcı, Buton İçin	22,5mm Ø	270
M2627	PTD225A	4,55	Buton Etiket Taşıyıcı, Yapışkanlı, Çaplı Buton İçin	22,5mm Ø	270

ŞEFFAF KORUYUCU PLAKA, PANO VE BUTON ETİKETLERİ İÇİN



Sipariş No	Tip	Fiyat (₺ / Adet)	Açıklama	Boyutlar	Adet
M2628	VET2715	0,63	Şeffaf Koruyucu Plaka, Etiket Kılıfı için	27x15mm	270
M2629	VET5215	1,25	Şeffaf Koruyucu Plaka, Etiket için	50x15mm	150
M2630	VET6715	1,58	Şeffaf Koruyucu Plaka, Etiket için	67x15mm	75

KABLO ETİKET KILIFLARI



Sipariş No	Tip	Fiyat (₺ / Adet)	Açıklama	Boyutlar	Adet
M2631	TUB2715	1,81	Kablo Etiket Kılıfı, Etiket için	27x15mm	500
M2632	TUB5015	2,86	Kablo Etiket Kılıfı, Etiket için	50x15mm	250
M2633	TUB6715	4,70	Kablo Etiket Kılıfı, Etiket için	67x15mm	125

ETİKETLEME ÇÖZÜMLERİ

KONTAKTÖR ETİKETLERİ



TA209SO

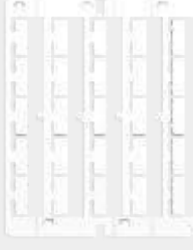

TA207S

Sipariş No	Tip	Fiyat (₺ / Adet)	Açıklama	Boyutlar	Adet
M2634	TA1808T	0,63	Kontaktör Etiketi, Schneider Kontaktörler İçin	18x8mm	375
M2635	TA207S	0,48	Kontaktör Etiketi, Siemens Kontaktörler İçin	20x7mm	375
M2636	TA209SO	0,48	Kontaktör Etiketi, Siemens ve Moeller Kontaktörler İçin	20x9mm	375

ŞERİT ETİKETLER, ETİKET TAŞIMA RAYLARI İÇİN



Sipariş No	Tip	Fiyat (₺ / Adet)	Açıklama	Boyutlar	Renk	Adet
M2637	ST105W	5,81	Şerit Etiket	105x15mm	Beyaz	75
M2638	ST105Y	5,81	Şerit Etiket	105x15mm	Sarı	75

ETİKET TAŞIMA RAYLARI VE KORUYUCU KAPAKLARI



Sipariş No	Tip	Fiyat (₺ / Adet)	Açıklama	Boyutlar	Adet
M2639	BIN100015	24,71	Etiket Taşıma Rayı	1000x15mm	30
M2640	CBIN100015	18,93	Şeffaf Kılıf, Etiket Taşıma Rayları için	1000x15mm	30

KABLO BAĞLARI

GENEL KULLANIM İÇİN



Sipariş No	Tip	Fiyat (₺ / Adet)	Ölçüler	Açılma Mukavemeti (kg)	Renk	Adet/Ambalaj	Adet/Koli
M2040	TS1-1-25080N	0,0344	2,5x80mm	8	Beyaz	1000	50.000
M2245	TS1-1-25080B	0,0344	2,5x80mm	8	Siyah	1000	50.000
M2041	TS1-1-25100N	0,0378	2,5x100mm	8	Beyaz	1000	50.000
M2263	TS1-1-25100B	0,0378	2,5x100mm	8	Siyah	1000	50.000
M2042	TS1-1-25130N	0,0568	2,5x130mm	8	Beyaz	1000	25.000
M2264	TS1-1-25130B	0,0568	2,5x130mm	8	Siyah	1000	25.000
M2043	TS1-1-25150N	0,0610	2,5x150mm	8	Beyaz	1000	25.000
M2044	TS1-1-25150B	0,0610	2,5x150mm	8	Siyah	1000	25.000
M2045	TS1-1-25200N	0,0814	2,5x200mm	8	Beyaz	1000	25.000
M2265	TS1-1-25200B	0,0820	2,5x200mm	8	Siyah	1000	25.000
M2046	TS1-1-36140N	0,0870	3,6x140mm	18	Beyaz	1000	25.000
M2047	TS1-1-36140B	0,0870	3,6x140mm	18	Siyah	1000	25.000
M2048	TS1-1-36200N	0,1214	3,6x200mm	18	Beyaz	1000	20.000
M2049	TS1-1-36200B	0,1214	3,6x200mm	18	Siyah	1000	20.000
M2050	TS1-1-36250N	0,1560	3,6x250mm	18	Beyaz	1000	10.000
M2051	TS1-1-36250B	0,1560	3,6x250mm	18	Siyah	1000	10.000
M2052	TS1-1-36280N	0,1808	3,6x280mm	18	Beyaz	1000	10.000
M2053	TS1-1-36280B	0,1808	3,6x280mm	18	Siyah	1000	10.000
M2054	TS1-1-36370N	0,2356	3,6x370mm	18	Beyaz	1000	10.000
M2055	TS1-1-36370B	0,2356	3,6x370mm	18	Siyah	1000	10.000
M2056	TS1-1-46120N	0,1068	4,6x120mm	22	Beyaz	1000	12.000
M2266	TS1-1-46120B	0,1068	4,6x120mm	22	Siyah	500	12.000
M2057	TS1-1-46160N	0,1368	4,6x160mm	22	Beyaz	500	10.000
M2267	TS1-1-46160B	0,1368	4,6x160mm	22	Siyah	500	10.000
M2058	TS1-1-46200N	0,1598	4,6x200mm	22	Beyaz	500	10.000
M2059	TS1-1-46200B	0,1598	4,6x200mm	22	Siyah	500	10.000
M2060	TS1-1-46250N	0,2188	4,6x250mm	22	Beyaz	500	10.000
M2061	TS1-1-46250B	0,2188	4,6x250mm	22	Siyah	500	10.000
M2063	TS1-1-46300N	0,2508	4,6x300mm	22	Beyaz	500	10.000
M2064	TS1-1-46300B	0,2508	4,6x300mm	22	Siyah	500	10.000
M2065	TS1-1-46360N	0,3116	4,6x360mm	22	Beyaz	500	5.000
M2066	TS1-1-46360B	0,3116	4,6x360mm	22	Siyah	500	5.000
M2067	TS1-1-46430N	0,4196	4,6x430mm	22	Beyaz	500	5.000
M2068	TS1-1-46430B	0,4196	4,6x430mm	22	Siyah	500	5.000
M2269	TS1-1-76250N	0,4028	7,6x250mm	55	Beyaz	500	5.000
M2271	TS1-1-76250B	0,4028	7,6x250mm	55	Siyah	500	5.000
M2069	TS1-1-76300N	0,4650	7,6x300mm	55	Beyaz	500	5.000
M2272	TS1-1-76300B	0,4650	7,6x300mm	55	Siyah	500	5.000
M2070	TS1-1-76350N	0,5486	7,6x350mm	55	Beyaz	500	5.000
M2273	TS1-1-76350B	0,5486	7,6x350mm	55	Siyah	500	5.000

KABLO BAĞLARI

UV'YE DAYANIKLI



Sipariş No	Tip	Fiyat (₺ / Adet)	Ölçüler	Açılma Mukavemeti (kg)	Renk	Adet/Ambalaj	Adet/Koli
M2078	TS1-1-25100UVB	0,0498	2,5x100mm	8	Siyah	1000	50.000
M2353	TS1-1-25130UVB	0,0784	2,5x130mm	8	Siyah	1000	25.000
M2079	TS1-1-25200UVB	0,1036	2,5x200mm	8	Siyah	1000	25.000
M2375	TS1-1-36140UVB	0,1170	3,6x140mm	18	Siyah	1000	25.000
M2376	TS1-1-36200UVB	0,1584	3,6x200mm	18	Siyah	1000	20.000
M2080	TS1-1-36250UVB	0,2024	3,6x250mm	18	Siyah	1000	9.000
M2377	TS1-1-36280UVB	0,2366	3,6x280mm	18	Siyah	1000	10.000
M2378	TS1-1-46200UVB	0,2366	4,6x200mm	22	Siyah	1000	10.000
M2081	TS1-1-46300UVB	0,3354	4,6x300mm	22	Siyah	1000	10.000
M2082	TS1-1-48380UVB	0,4200	4,6x380mm	22	Siyah	500	5.000
M2083	TS1-1-46430UVB	0,5236	4,6x430mm	22	Siyah	500	5.000
M2379	TS1-1-76300UVB	0,6214	7,6x300mm	55	Siyah	500	5.000
M2380	TS1-1-76370UVB	0,7564	7,6x370mm	55	Siyah	500	5.000
M2084	TS1-1-76450UVB	1,0376	7,6x450mm	55	Siyah	500	2.000
M2085	TS1-1-76540UVB	1,4080	7,6x540mm	55	Siyah	500	1.000
M2086	TS1-1-88750UVB	2,2794	8,8x780mm	80	Siyah	500	1.000

CIRT CIRTLI KABLO BAĞLARI



Sipariş No	Tip	Fiyat (₺ / Adet)	Ölçüler	Renk	Adet/Ambalaj	Adet/Koli
M2866	TS1-2-125130N	1,1356	12.5x130mm	Beyaz	100	3.000
M2867	TS1-2-125200N	1,3444	12.5x200mm	Beyaz	100	2.500
M2868	TS1-2-170300N	2,4796	17.0x300mm	Beyaz	100	2.000
M2869	TS1-2-125130B	1,1356	12.5x130mm	Siyah	100	3.000
M2870	TS1-2-125200B	1,3444	12.5x200mm	Siyah	100	2.500
M2871	TS1-2-170300B	2,4796	17.0x300mm	Siyah	100	2.000
M2872	TS1-2-125130R	1,2250	12.5x130mm	Kırmızı	100	3.000
M2873	TS1-2-125200R	1,4644	12.5x200mm	Kırmızı	100	2.500
M2874	TS1-2-170300R	2,7480	17.0x300mm	Kırmızı	100	2.000

KABLO BAĞLARI

GENEL KULLANIM İÇİN



Sipariş No	Tip	Fiyat (₺ / Adet)	Ölçüler	Açılma Mukavemeti (kg)	Renk	Adet/Ambalaj	Adet/Koli
M2071	TS1-1-76450N	0,7246	7,6x450mm	55	Beyaz	500	2.000
M2072	TS1-1-76450B	0,7246	7,6x450mm	55	Siyah	500	2.000
M2073	TS1-1-76540N	1,0548	7,6x540mm	55	Beyaz	500	1.000
M2074	TS1-1-76540B	1,0548	7,6x540mm	55	Siyah	500	1.000
M2075	TS1-1-88750N	1,6726	8,8x750mm	80	Beyaz	100	1.000
M2076	TS1-1-88750B	1,6726	8,8x750mm	80	Siyah	100	1.000
M2077	TS1-1-90920N	2,2524	9,0x920mm	80	Beyaz	100	1.000
M2274	TS1-1-90920B	2,2524	9,0x920mm	80	Siyah	100	1.000
M2275	TS1-1-90122N	3,2478	9,0x1220mm	80	Beyaz	100	500
M2337	TS1-1-90122B	3,2478	9,0x1220mm	80	Siyah	100	500
M2345	TS1-1-12665N	2,3594	12,6x650mm	110	Beyaz	100	1.000
M2347	TS1-1-12665B	2,3594	12,6x650mm	110	Siyah	100	1.000
M2348	TS1-1-12610N	3,8748	12,6x1030mm	110	Beyaz	100	1.000
M2352	TS1-1-12610B	3,8748	12,6x1030mm	110	Siyah	100	1.000

RENKLİ KABLO BAĞLARI



Sipariş No	Tip	Fiyat (₺ / Adet)	Ölçüler	Açılma Mukavemeti (kg)	Renk	Adet/Ambalaj	Adet/Koli
M2381	TS1-1-25100Y	0,0424	2,5x100mm	8	Sarı	1000	50.000
M2382	TS1-1-25100R	0,0424	2,5x100mm	8	Kırmızı	1000	50.000
M2383	TS1-1-25100BL	0,0424	2,5x100mm	8	Mavi	1000	50.000
M2384	TS1-1-25100P	0,0424	2,5x100mm	8	Mor	1000	50.000
M2385	TS1-1-25100G	0,0424	2,5x100mm	8	Yeşil	1000	50.000
M2386	TS1-1-36280Y	0,1884	3,6x280mm	18	Sarı	1000	10.000
M2387	TS1-1-36280R	0,1884	3,6x280mm	18	Kırmızı	1000	10.000
M2388	TS1-1-36280BL	0,1884	3,6x280mm	18	Mavi	1000	10.000
M2389	TS1-1-36280P	0,1884	3,6x280mm	18	Mor	1000	10.000
M2390	TS1-1-36280G	0,1884	3,6x280mm	18	Yeşil	1000	10.000

KABLO BAĞLARI



Açılabilir Kablo Bağları

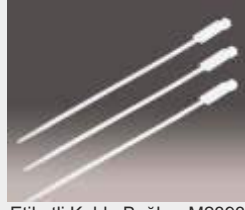

Etiketlenmiş Kablo Bağları-M2393

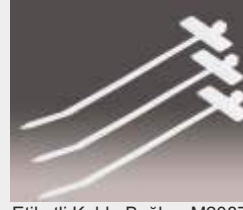

Etiketlenmiş Kablo Bağları-M2087



Dübelli Kablo Bağları

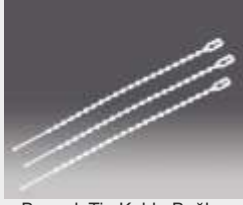

Boncuk Tip Kablo Bağları



Yapışkanlı Kroşeler



Vidalı Kroşeler

AÇILABİLİR KABLO BAĞLARI

Sipariş No	Tip	Fiyat (₺ / Adet)	Ölçüler	Açılma Mukavemeti (kg)	Renk	Adet/Ambalaj	Adet/Koli
M2391	TS1-8-75200N	0,3384	7,6x200mm	22	Beyaz	100	5.000
M2392	TS1-8-75300N	0,4736	7,6x300mm	22	Beyaz	100	5.000

ETİKETLİ KABLO BAĞLARI

Sipariş No	Tip	Fiyat (₺ / Adet)	Ölçüler	Açılma Mukavemeti (kg)	Renk	Adet/Ambalaj	Adet/Koli
M2087	TS1-9-25100N	0,2108	2,5x100mm (Etiket ölçüsü: 24,5x7,7mm)	8	Beyaz	1000	30.000
M2393	TS1-9-46190N	0,4750	4,8x190mm (Etiket ölçüsü: 12,9x27,0mm)	22	Beyaz	100	10.000

BONCUK TIP KABLO BAĞLARI

Sipariş No	Tip	Fiyat (₺ / Adet)	Ölçüler	Renk	Adet/Ambalaj	Adet/Koli
M2088	TS1-13-25100N	0,0574	2,5x100mm	Beyaz	100	50.000
M2089	TS1-13-25150N	0,0926	2,5x150mm	Beyaz	100	10.000

DÜBELLİ KABLO BAĞLARI

Sipariş No	Tip	Fiyat (₺ / Adet)	Ölçüler	Açılma Mukavemeti (kg)	Renk	Adet/Ambalaj	Adet/Koli
M2525	TS1-7-25100AN	0,1050	2,5x100mm	8	Beyaz	100	10.000
M2526	TS1-7-46190AN	0,2868	4,8x190mm	22	Beyaz	100	5.000

YAPIŞKANLI KROŞELER

Sipariş No	Tip	Fiyat (₺ / Adet)	Ölçüler	Renk	Adet/Ambalaj	Adet/Koli
M2092	TS2-1-2020N	0,2206	19x19mm	Beyaz	1000	5.000
M2738	TS2-1-2020B	0,2206	19x19mm	Siyah	100	5.000
M2093	TS2-1-3030N	0,3838	28x28mm	Beyaz	1000	3.000
M2737	TS2-1-3030B	0,3838	28x28mm	Siyah	100	3.000

VİDALI KROŞELER

Sipariş No	Tip	Fiyat (₺ / Adet)	Ölçüler	Renk	Adet/Ambalaj	Adet/Koli
M2091	TS2-5-02N	0,2310	22x15mm	Beyaz	500	5.000
M2736	TS2-5-02B	0,2310	22x15mm	Siyah	100	20.000
M2090	TS2-5-01N	0,1574	9x15mm	Beyaz	100	10.000
M2735	TS2-5-01B	0,1574	9x15mm	Siyah	500	20.000

KABLO YÜKSÜKLERİ VE PABUÇLARI

İZOLELİ KABLO YÜKSÜKLERİ

DIN 46228

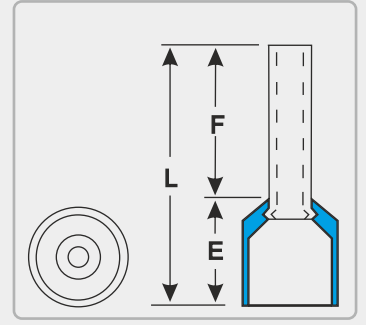

Sipariş No	Tip	Fiyat (₺ / Adet)	Kesit(mm ²)	F(mm)	L(mm)	E(mm)	Renk	Adet/Kutu	Adet/Koli
M2680	KYI-0,5-8	0,0448	0,5	8	14	6	Turuncu	1000	5000
M2681	KYI-0,75-8	0,0448	0,75	8	14	6	Beyaz	1000	5000
M2682	KYI-1-8	0,0448	1	8	14	6	Sarı	500	2500
M2683	KYI-1,5-8	0,0480	1,5	8	14	6	Kırmızı	500	2500
M2684	KYI-2,5-8	0,0618	2,5	8	15	7	Mavi	500	2500
M2685	KYI-4-10	0,1012	4	10	16	6	Gri	250	1250
M2686	KYI-6-12	0,1358	6	12	20	8	Siyah	200	1000
M2687	KYI-10-12	0,1724	10	12	21	9	Fildişi	100	500
M2688	KYI-16-12	0,2586	16	12	22	10	Yeşil	50	250
M2689	KYI-25-16	0,4546	25	16	29	13	Kahverengi	50	250
M2690	KYI-35-16	0,6360	35	16	30	14	Bej	20	100
M2691	KYI-50-20	0,9542	50	20	36	16	Zeytin Yeşili	20	100

İZOLESİZ KABLO YÜKSÜKLERİ

DIN 46228

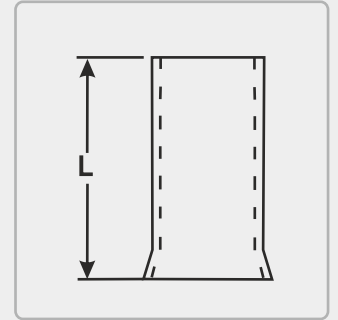

Sipariş No	Tip	Fiyat (₺ / Adet)	Kesit(mm ²)	L(mm)	Adet/Kutu	Adet/Koli
M2692	KY-0,5-10	0,0414	0,5	10	1000	5000
M2693	KY-0,75-10	0,0414	0,75	10	1000	5000
M2694	KY-1-10	0,0414	1	10	1000	5000
M2695	KY-1,5-10	0,0472	1,5	10	1000	5000
M2696	KY-2,5-12	0,0524	2,5	12	1000	5000
M2697	KY-4-12	0,0890	4	12	500	2500
M2698	KY-6-12	0,1166	6	12	250	1250
M2699	KY-10-12	0,1580	10	12	250	1250
M2700	KY-16-12	0,1798	16	12	100	500
M2701	KY-25-15	0,4424	25	15	100	500
M2702	KY-35-15	0,5404	35	15	50	250
M2703	KY-50-22	1,1058	50	22	50	250

KABLO YÜKSÜKLERİ VE PABUÇLARI

İZOLELİ ÇİFT GİRİŞLİ KABLO YÜKSÜKLERİ

DIN 46228

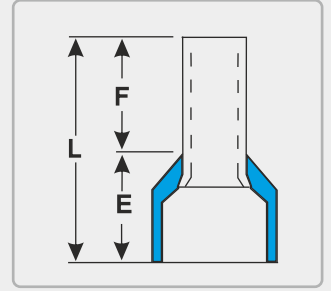

Sipariş No	Tip	Fiyat (₺ / Adet)	Kesit(mm ²)	F(mm)	L(mm)	E(mm)	Renk	Adet/Kutu	Adet/Koli
M2704	KYI-2-0,5-8	0,0936	2x0,5	8	15	7	Beyaz	500	2500
M2705	KYI-2-0,75-8	0,0962	2x0,75	8	15	7	Mavi	500	2500
M2706	KYI-2-1-8	0,1040	2x1	8	15	7	Kırmızı	500	2500
M2709	KYI-2-1,5-8	0,1138	2x1,5	8	15	7	Siyah	250	1250
M2711	KYI-2-2,5-10	0,1608	2x2,5	10	19	9	Gri	200	1000
M2712	KYI-2-4-12	0,2616	2x4	12	23	11	Turuncu	100	500
M2713	KYI-2-6-14	0,3188	2x6	14	26	12	Yeşil	100	500
M2714	KYI-2-10-14	0,4544	2x10	14	27	13	Kahverengi	50	250
M2715	KYI-2-16-14	0,6608	2x16	14	31	17	Bej	25	125

İZOLELİ YUVARLAK TİP KABLO PABUÇLARI

DIN 46237

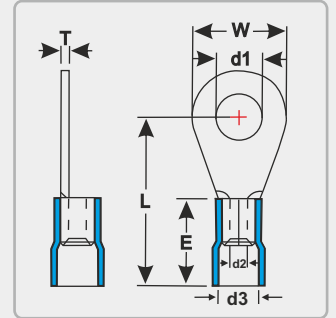

Civata

Sipariş No	Tip	Fiyat (₺ / Adet)	Kesit(mm ²)	Ölçüsü	d1(mm)	W(mm)	L(mm)	d2(mm)	d3(mm)	E(mm)	T(mm)	Renk	Adet/Kutu	Adet/Koli
M2716	KPI-Y-301	0,2182	0,5-1,5	M3	3,2	5,6	16	1,6	4	10	0,7	Kırmızı	200	1000
M2717	KPI-Y-351	0,2244	0,5-1,5	M3,5	3,7	5,6	16	1,6	4	10	0,7	Kırmızı	200	1000
M2718	KPI-Y-401	0,2442	0,5-1,5	M4	4,3	7,4	17	1,6	4	10	0,7	Kırmızı	200	1000
M2719	KPI-Y-501	0,2658	0,5-1,5	M5	5,3	9,5	18	1,6	4	10	0,7	Kırmızı	200	1000
M2720	KPI-Y-601	0,3526	0,5-1,5	M6	6,5	11,7	18	1,6	4	10	0,7	Kırmızı	200	1000
M2721	KPI-Y-801	0,3656	0,5-1,5	M8	8,4	11,7	22	2,3	4	10	0,7	Kırmızı	200	1000
M2722	KPI-Y-302	0,2534	1,5-2,5	M3	3,2	6,6	16	2,3	4,5	10	0,7	Mavi	200	1000
M2723	KPI-Y-402	0,2948	1,5-2,5	M4	4,3	7,1	17	2,3	4,5	10	0,7	Mavi	200	1000
M2724	KPI-Y-502	0,3106	1,5-2,5	M5	5,3	9,5	19	2,3	4,5	10	0,7	Mavi	200	1000
M2725	KPI-Y-602	0,3560	1,5-2,5	M6	6,4	11,6	21	2,3	4,5	10	0,7	Mavi	100	500
M2726	KPI-Y-802	0,3910	1,5-2,5	M8	8,3	11,6	22	2,3	4,5	10	0,7	Mavi	100	500
M2727	KPI-Y-1002	0,4612	1,5-2,5	M10	10,5	13,7	22	2,3	4,5	10	0,7	Mavi	100	500
M2728	KPI-Y-1202	0,6086	1,5-2,5	M12	13	18	25	2,3	4,5	10	0,7	Mavi	100	500
M2729	KPI-Y-406	0,5124	4-6	M4	4,3	7,3	21	3,6	6,3	13	0,9	Sarı	100	500
M2730	KPI-Y-506	0,5762	4-6	M5	5,3	9,5	22	3,6	6,3	13	0,9	Sarı	100	500
M2731	KPI-Y-606	0,6338	4-6	M6	6,5	11,6	22,5	3,6	6,3	13	0,9	Sarı	100	500
M2732	KPI-Y-806	0,7678	4-6	M8	8,4	14,9	26	3,6	6,3	13	0,9	Sarı	75	375
M2733	KPI-Y-1006	0,7678	4-6	M10	10,5	14,9	28	3,6	6,3	13	0,9	Sarı	75	375
M2734	KPI-Y-1206	0,9600	4-6	M12	13	19,2	28	3,6	6,3	13	0,9	Sarı	50	250

KABLO YÜKSÜKLERİ VE PABUÇLARI

İZOLELİ ÇATAL TİP KABLO PABUÇLARI

DIN 46237

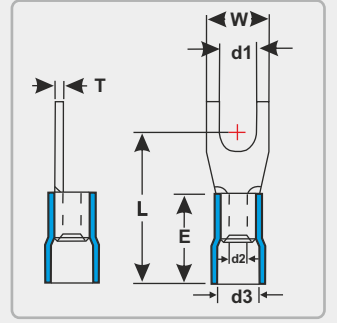

Sipariş No	Tip	Fiyat (₺ / Adet)	Kesit(mm ²)	Civata Ölçüsü	d1(mm)	W(mm)	L(mm)	d2(mm)	d3(mm)	E(mm)	T(mm)	Renk	Adet/Kutu	Adet/Koli
M2739	KPI-C-301	0,2314	0,5-1,5	M3	3,2	5,7	16	1,6	4	10	0,7	Kırmızı	200	1000
M2740	KPI-C-351	0,2314	0,5-1,5	M3,5	3,7	5,7	16	1,6	4	10	0,7	Kırmızı	200	1000
M2741	KPI-C-401	0,2246	0,5-1,5	M4	4,3	6,4	17	1,6	4	10	0,7	Kırmızı	200	1000
M2742	KPI-C-501	0,2948	0,5-1,5	M5	5,3	9,5	18	1,6	4	10	0,7	Kırmızı	200	1000
M2743	KPI-C-601	0,2590	0,5-1,5	M6	6,3	9,4	20	1,6	4	10	0,7	Kırmızı	200	1000
M2744	KPI-C-302	0,2566	1,5-2,5	M3	3,2	5,7	18	2,3	4,5	10	0,7	Mavi	200	1000
M2745	KPI-C-352	0,2694	1,5-2,5	M3,5	3,7	5,7	16	2,3	4,5	10	0,7	Mavi	200	1000
M2746	KPI-C-402	0,2606	1,5-2,5	M4	4,3	6,4	17	2,3	4,5	10	0,7	Mavi	200	1000
M2747	KPI-C-502	0,3292	1,5-2,5	M5	5,3	9,5	19	2,3	4,5	10	0,7	Mavi	200	1000
M2748	KPI-C-602	0,2730	1,5-2,5	M6	6,4	9,4	21	2,3	4,5	10	0,7	Mavi	100	500
M2749	KPI-C-406	0,4794	4-6	M4	4,3	7,7	21	3,6	6,3	13	0,9	Sarı	100	500
M2750	KPI-C-506	0,4794	4-6	M5	5,3	8,8	22	3,6	6,3	13	0,9	Sarı	100	500
M2751	KPI-C-606	0,6726	4-6	M6	6,4	12	23	3,6	6,3	13	0,9	Sarı	100	500
M2752	KPI-C-806	0,7742	4-6	M8	8,4	13,9	26	3,6	6,3	13	0,9	Sarı	75	375
M2753	KPI-C-1006	0,9086	4-6	M10	13	18	28	3,6	6,3	13	0,9	Sarı	50	250

İZOLELİ İĞNE TİP KABLO UÇLARI

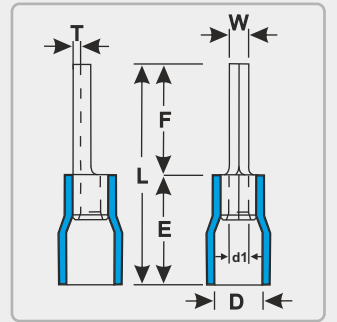

Sipariş No	Tip	Fiyat (₺ / Adet)	Kesit(mm ²)	W(mm)	F(mm)	L(mm)	E(mm)	D(mm)	d1(mm)	T(mm)	Renk	Adet/Kutu	Adet/Koli
M2754	KI-I-101	0,2274	0,5-1,5	1,9	10	19,8	10	4	1,7	0,75	Kırmızı	200	1000
M2755	KI-I-102	0,2820	1,5-2,5	1,9	12	21,8	10	4,5	2,3	0,8	Mavi	200	1000
M2756	KI-I-106	0,6240	4-6	2,8	14	27	13	6,4	3,4	1	Sarı	100	500

KABLO YÜKSÜKLERİ VE PABUÇLARI

İZOLELİ DİŞİ FASTON TİP KABLO UÇLARI

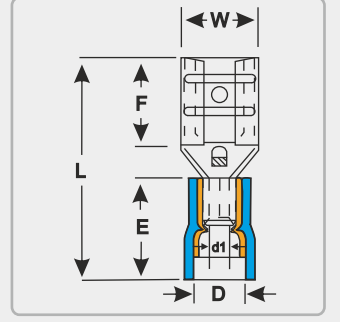

Sipariş No	Tip	Fiyat (₺ / Adet)	Soket								Renk	Adet/Kutu	Adet/Koli
			Kesit(mm ²)	Geniřliđi (mm)	W(mm)	F(mm)	L(mm)	E(mm)	D(mm)	d1(mm)			
M2757	KI-FD-1288/5	0,2276	0,5-1,5	0,5 x 2,8	3,9	6,6	19	10,5	3,8	1,7	Kırmızı	200	1000
M2758	KI-FD-1288	0,2276	0,5-1,5	0,8 x 2,8	3,9	6,6	19	10,5	3,8	1,7	Kırmızı	200	1000
M2759	KI-FD-1488/5	0,2276	0,5-1,5	0,5 x 4,75	5,6	6,4	19,7	10,5	3,8	1,7	Kırmızı	200	1000
M2760	KI-FD-1488	0,2276	0,5-1,5	0,8 x 4,75	5,6	6,4	19,7	10,5	3,8	1,7	Kırmızı	200	1000
M2761	KI-FD-1638	0,2502	0,5-1,5	0,8 x 6,35	7,4	7,5	20,8	10,5	3,8	1,7	Kırmızı	100	500
M2762	KI-FD-1778	0,4134	0,5-1,5	0,8 x 8	8,2	10	24,5	10,5	3,8	1,7	Kırmızı	100	500
M2763	KI-FD-2288	0,2276	1,5-2,5	0,8 x 2,8	3,9	6,5	19	10,5	4,7	2,3	Mavi	200	1000
M2764	KI-FD-2488	0,2282	1,5-2,5	0,8 x 4,75	5,6	6,4	19,7	10,5	4,7	2,3	Mavi	200	1000
M2765	KI-FD-2638	0,2282	1,5-2,5	0,8 x 6,35	7,4	7,5	20,8	10,5	4,7	2,3	Mavi	100	500
M2766	KI-FD-2778	0,4546	1,5-2,5	0,8 x 8	8,2	10	24,5	10,5	4,7	2,3	Mavi	100	500
M2767	KI-FD-5488	0,4134	4-6	0,8 x 4,75	5,6	6,5	22	13	6,2	3,4	Sarı	200	1000
M2768	KI-FD-5638	0,3106	4-6	0,8 x 6,35	7,4	7,5	24	13	6,2	3,4	Sarı	100	500
M2769	KI-FD-5956	0,7600	4-6	1,2 x 9,4	11	12	30	13	6,2	3,4	Sarı	50	250

İZOLELİ ERKEK FASTON TİP KABLO UÇLARI

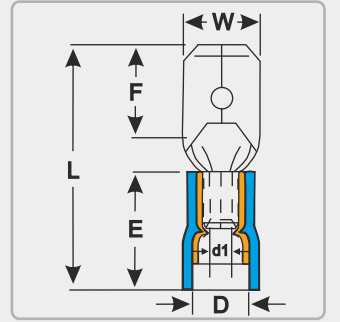

Sipariş No	Tip	Fiyat (₺ / Adet)	Soket								Renk	Adet/Kutu	Adet/Koli
			Kesit(mm ²)	Geniřliđi (mm)	W(mm)	F(mm)	L(mm)	E(mm)	D(mm)	d1(mm)			
M2770	KI-FE-1288	0,2076	0,5-1,5	0,8 x 2,8	2,8	6,5	19,2	10,5	3,8	1,7	Kırmızı	250	1250
M2771	KI-FE-1488	0,2282	0,5-1,5	0,8 x 4,75	4,8	6,7	19,8	10,5	3,8	1,7	Kırmızı	250	1250
M2772	KI-FE-1638	0,2282	0,5-1,5	0,8 x 6,35	6,35	7,7	21,8	10,5	3,8	1,7	Kırmızı	150	650
M2773	KI-FE-2488	0,2282	1,5-2,5	0,8 x 4,75	4,8	6,7	19,8	10,5	4,7	2,3	Mavi	250	1250
M2774	KI-FE-2638	0,2502	1,5-2,5	0,8 x 6,35	6,35	7,7	21,8	10,5	4,7	2,3	Mavi	150	650
M2775	KI-FE-5638	0,2954	4-6	0,8 x 6,35	6,35	7,7	24	13	6,2	3,4	Sarı	100	500

KABLO YÜKSÜKLERİ VE PABUÇLARI

TAM İZOLELİ DİŞİ FASTON TİP KABLO UÇLARI

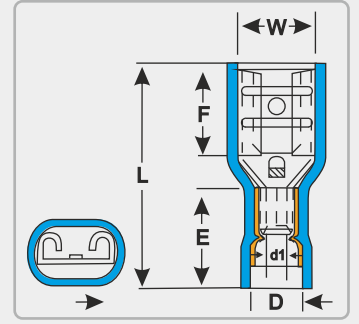

Sipariş No	Tip	Fiyat (₺ / Adet)	Kesit(mm ²)	Soket Genişliği (mm)	W(mm)	F(mm)	L(mm)	E(mm)	D(mm)	d1(mm)	Renk	Adet/Kutu	Adet/Koli
M2776	KI-TFD-1288/5	0,2730	0,5-1,5	0,5 x 2,8	3,2	6,5	19	10,5	3,8	1,7	Kırmızı	200	1000
M2777	KI-TFD-1288	0,2730	0,5-1,5	0,8 x 2,8	3,2	6,5	19	10,5	3,8	1,7	Kırmızı	200	1000
M2778	KI-TFD-1488/5	0,2954	0,5-1,5	0,5 x 4,75	5	6,4	20,5	10,5	3,8	1,7	Kırmızı	100	500
M2779	KI-TFD-1488	0,2954	0,5-1,5	0,8 x 4,75	5	6,4	20,5	10,5	3,8	1,7	Kırmızı	100	500
M2780	KI-TFD-1638	0,3088	0,5-1,5	0,8 x 6,35	6,6	7,5	21,8	10,5	3,8	1,7	Kırmızı	100	500
M2781	KI-TFD-2488	0,2844	1,5-2,5	0,8 x 4,75	5	6,4	20,2	10,5	4,7	2,3	Mavi	100	500
M2782	KI-TFD-2638	0,3334	1,5-2,5	0,8 x 6,35	6,6	7,5	22,2	10,5	4,7	2,3	Mavi	100	500
M2783	KI-TFD-5638	0,3860	4-6	0,8 x 6,35	6,6	7,5	24,2	12,5	6,2	3,4	Sarı	75	375

İZOLELİ GERİ DÖNÜŞLÜ FASTON TİP KABLO UÇLARI

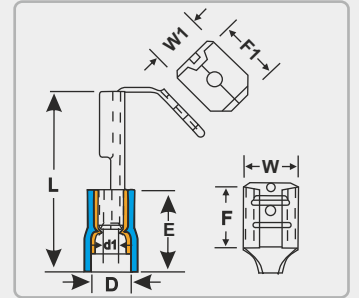

Sipariş No	Tip	Fiyat (₺ / Adet)	Kesit(mm ²)	Soket Genişliği (mm)	W(mm)	W1(mm)	F(mm)	F1(mm)	L(mm)	E(mm)	Renk	Adet/Kutu	Adet/Koli
M2784	KI-FGD-1638	0,3568	0,5-1,5	0,8 x 6,35	6,6	6,35	8	8,2	22,5	10,5	Kırmızı	100	500
M2785	KI-FGD-2638	0,3804	1,5-2,5	0,8 x 6,35	6,6	6,35	8	8,2	22,5	10,5	Mavi	100	500
M2786	KI-FGD-5638	0,5224	4-6	0,8 x 6,35	6,6	6,35	8	8,2	24	13	Sarı	100	500

İZOLELİ ERKEK KABLO TERMİNALLERİ

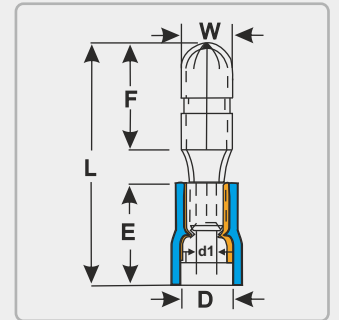

Sipariş No	Tip	Fiyat (₺ / Adet)	Kesit(mm ²)	W(mm)	F(mm)	L(mm)	E(mm)	D(mm)	d1(mm)	Renk	Adet/Kutu	Adet/Koli
M2790	KI-ET-1040	0,1864	0,5-1,5	4	8,5	21,5	10,5	3,8	1,7	Kırmızı	200	1000
M2791	KI-ET-2040	0,2282	1,5-2,5	4	8,5	21,7	10,5	4,7	2,3	Mavi	200	1000
M2792	KI-ET-2050	0,2798	1,5-2,5	5	8,5	21,2	10,5	4,7	2,3	Mavi	200	1000
M2793	KI-ET-5050	0,3724	4-6	5	8,5	24	13	6,2	3,4	Sarı	100	500

KABLO YÜKSÜKLERİ VE PABUÇLARI

İZOLELİ DİŞİ KABLO TERMİNALLERİ

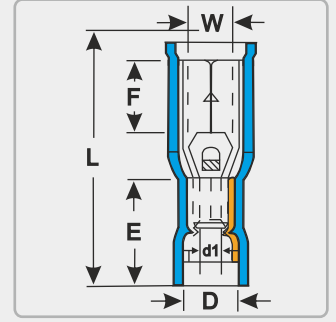

Sipariş No	Tip	Fiyat (₺ / Adet)	Kesit(mm ²)	W(mm)	F(mm)	L(mm)	E(mm)	D(mm)	d1(mm)	Renk	Adet /Kutu	Adet /Koli
M2794	KI-DT-1040	0,3334	0,5-1,5	3,9	7	23,3	10,5	3,8	1,7	Kırmızı	100	500
M2795	KI-DT-2040	0,3188	1,5-2,5	3,9	7	23,3	10,5	4,7	2,3	Mavi	100	500
M2796	KI-DT-2050	0,3416	1,5-2,5	4,9	7	23,3	10,5	4,7	2,3	Mavi	100	500
M2797	KI-DT-5050	0,5654	4-6	4,9	7	25,1	12,5	6,2	3,4	Sarı	100	500

İZOLELİ EK MUFLARI

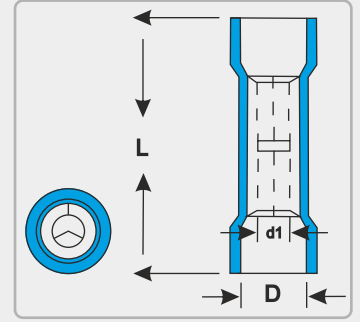

Sipariş No	Tip	Fiyat (₺ / Adet)	Kesit(mm ²)	L(mm)	D(mm)	d1(mm)	Renk	Adet /Kutu	Adet /Koli
M2787	KI-M-251	0,2946	0,5-1,5	24,6	4	1,7	Kırmızı	200	1000
M2788	KI-M-252	0,3416	1,5-2,5	24,6	4,5	2,3	Mavi	150	650
M2789	KI-M-256	0,6006	4-6	26,5	6,3	3,4	Sarı	100	500

İZOLELİ BİÇAK TİP KABLO UÇLARI

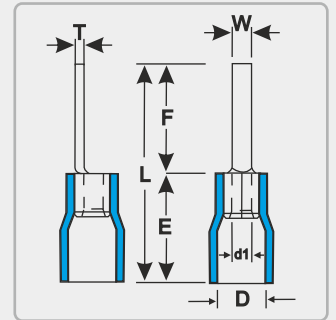

Sipariş No	Tip	Fiyat (₺ / Adet)	Kesit(mm ²)	W(mm)	F(mm)	L(mm)	E(mm)	D(mm)	d1(mm)	T(mm)	Renk	Adet/Kutu	Adet/Koli
M2798	KI-B-101/9	0,2778	0,5-1,5	2,8	9	18,8	10	4	1,7	0,75	Kırmızı	200	1000
M2799	KI-B-101/14	0,2524	0,5-1,5	3	14	23,8	10	4	1,7	0,75	Kırmızı	200	1000
M2800	KI-B-102/9	0,3638	1,5-2,5	2,8	9	18,8	10	4,5	2,3	0,8	Mavi	200	1000
M2801	KI-B-102/18	0,4090	1,5-2,5	3	18	27,8	10	4,5	2,3	0,8	Mavi	200	1000

GENEL ŞARTLAR

- Bu fiyat listesi 1 Ocak 2019 tarihinden itibaren geçerli olan liste fiyatlarımızı içermektedir.
- Fiyatlarımızda önceden herhangi bir ihbara gerek duymaksızın değişiklik yapma hakkımız saklıdır.
- Fiyatlarımıza KDV dahil değildir.
- Fiyat listesinde oluşabilecek baskı hatalarından firmamız sorumlu değildir.
- Döviz bazında verilen fiyatlar irsaliye tarihinde merkez bankasındaki efektif alış kuru üzerinden Türk Lirası'na (TL) çevrilerek fatura edilir.
- Bu listede yer alan teknik bilgi ve resimler temsili amaçlıdır. Ürünle birlikte gelen kullanım kılavuzlarını dikkate alınız.

ANKARA BÖLGE MÜDÜRLÜĞÜ	ankara@entes.com.tr Tel: 0 312 311 06 87 Faks: 0 312 311 06 88 Koordinatlar: 39.991635, 32.7471789
GAZİANTEP BÖLGE MÜDÜRLÜĞÜ	gaziantep@entes.com.tr Tel: 0 342 324 20 07 Faks: 0 342 324 20 01 Koordinatlar: 37.079141, 37.365016
İZMİR BÖLGE MÜDÜRLÜĞÜ	izmir@entes.com.tr Tel: 0 232 469 11 99 Faks: 0 232 469 91 92 Koordinatlar: 38.431277, 27.170831
SAMSUN BÖLGE MÜDÜRLÜĞÜ	samsun@entes.com.tr Tel: 0 362 234 54 88 Faks: 0 362 234 54 14 Koordinatlar: 41.284446, 36.340754
BURSA BÖLGE MÜDÜRLÜĞÜ	bursa@entes.com.tr Tel: 0 224 443 55 81 Faks: 0 224 443 55 91 Koordinatlar: 40.20988, 28.93074
KONYA BÖLGE MÜDÜRLÜĞÜ	konya@entes.com.tr Tel: 0 332 236 29 26 Faks: 0 332 236 29 96 Koordinatlar: 37.92643, 32.531413
DENİZLİ BÖLGE OFİSİ	denizli@entes.com.tr Tel: 0533 894 32 53
ADANA BÖLGE OFİSİ	adana@entes.com.tr Tel: 0538 394 59 24

ENTES 1980 yılından bu yana enerji kalitesi,
kompanzasyon, ölçme, koruma & kontrol ve uzaktan izleme alanlarında
ürettiği cihazlar ve yazılımlarla Türkiye'de lider firma konumundadır.

Merkez: ENTES Elektronik Cihazlar İmalat ve Ticaret A.Ş.

Adres: Dudullu OSB 1. Cad. No:23, 34775 Ümraniye-İstanbul / Türkiye

Tel: 0216 313 01 10 - **Satış Faks:** 0216 365 71 71 - **Faks:** 0216 314 16 15 - **E-posta:** iletisim@entes.com.tr

Web: www.entes.com.tr

Koordinatlar: 40.995852,29.178398

Bulduğunuz bölgedeki ENTES satış noktaları için lütfen 0 216 313 01 10 nolu telefonumuzdan bizimle temasa geçiniz.

 facebook.com/EntesElektronik

 linkedin.com/in/EntesElektronik

 twitter.com/EntesElektronik

 youtube.com/EntesElektronik